

ROYAL ENFIELD OWNER'S MANUAL



COLUMBIA

PRÓLOGO

Felicitaciones. ¡Ahora usted es propietario de una parte de la historia!

La Royal Enfield Interceptor es nuestra pieza inspirada en nuestro legado, hecha para el viajero moderno e intrépido.

Con su nuevo vehículo, marcamos el retorno de una de las motocicletas clásicas más queridas de Royal Enfield, la Interceptor. Remontándonos a una época en la que todo lo que importaba era que el sol de California saliera y que las olas rugieran, esta motocicleta conserva el encanto que la convirtió en legendaria.

Diseñada para ser simple y potente, con una ingeniería sólida y precisa, la Interceptor fue hecha para ser la compañera ideal de sus viajes y aventuras, grandes y pequeñas. Impulsada por nuestro flamante motor de dos cilindros de 648 cc refrigerado por aire y con un sólido chasis de doble cuna desarrollado en nuestro centro tecnológico de vanguardia en el Reino Unido, esperamos que disfrute conduciendo su motocicleta tanto como nosotros disfrutamos hacerla para usted.

Este manual es su nuevo amigo, filósofo y guía cuando se trate de cuidar su motocicleta. En las páginas que siguen, hallará maneras de cuidar de su vehículo, de modo que el mismo siga siendo un aliado confiable para sus viajes y exploraciones en las décadas venideras.

Por favor, realice todos los servicios en su Centro de servicios autorizado más cercano, para estar seguro de que su motocicleta reciba el tratamiento adecuado que tanto se merece. Lea también los términos y condiciones de la garantía y otras informaciones útiles que contiene este manual antes de disfrutarla a pleno sol.

Haga que sus viajes sigan siendo auténticos.

Para conocer más acerca de Royal Enfield, nuestros productos y otras noticias, visite www.royalenfield.com

AVISO

Toda la información contenida en este manual se basa en la información más actualizada disponible sobre el producto al momento de su publicación. Debido a las continuas mejoras, pueden existir discrepancias entre la información que figura en este manual y su motocicleta.

Royal Enfield se reserva el derecho de realizar cambios en la producción en cualquier momento, sin notificación previa y sin incurrir en ninguna obligación de realizar los mismos cambios o similares en motocicletas ya fabricadas o vendidas.

"Copyright © 2017 Royal Enfield (Una unidad de Eicher Motors Ltd.). Todos los derechos reservados. Ninguna parte de este manual podrá ser copiada, distribuida o utilizada de cualquier otro modo sin el expreso permiso por escrito de Royal Enfield".

Todas las imágenes son empleadas a modo de referencia para explicar y no necesariamente deben ser exactamente iguales al modelo que usted tiene. Las especificaciones técnicas están sujetas a cambios sin previo aviso.

Aproveche detalles adicionales en las Instrucciones de Reparación y Mantenimiento de Productos en <https://serviceinfo.royalenfield.com> a través de una suscripción pagada.

Por favor, tenga en cuenta que el contenido del manual del Propietario está siendo traducido de la versión original en inglés por agentes autorizados con extremo cuidado. Royal Enfield no puede ser considerada responsable por cualquier mala interpretación o información incorrecta que pueda ocurrir del contenido traducido.

Toll free no : 18005183193

E mail ID : soporte.co@royalenfield.com

Renuncia de responsabilidad

- Este modelo, equipado con un "neumático sin cámara" viene con una cámara de aire.
- Si no se usa una cámara de aire en una rueda con radios, esto hará que el neumático se desinfla, lo que causará una pérdida de control de la motocicleta.
- Los neumáticos aprobados marcados como "TUBELESS" son adecuados para su uso con una cámara de aire.

Parte N°. RAM00119/A / Cantidad. 200 / Oct. '18

ÍNDICE

Definiciones de seguridad	5
Información personal y de la motocicleta.....	6
Reglas para el uso seguro / Directrices.....	7
Reglas para manejar.....	13
Equipaje y Accesorios	16
Especificaciones técnicas	18
Lubricantes recomendados	26
ISO 14001 proceso de control de la operación.....	27
Números de identificación de la motocicleta. Detalles	28
Número del motor - Detalles	30
Ubicación de las partes fundamentales	31
Operación de los controles	34
Indicaciones de advertencias y sistemas de seguridad	45
Verificaciones a realizar antes del uso.....	49
Período de Rodaje	51
Comienzo (En marcha).....	53

ÍNDICE

Cambiar velocidades, manejar y detenerse.....	57
Estacionamiento.....	60
Conjunto de herramientas	62
Consejos básicos de mantenimiento.....	63
Precauciones para viajes prolongados	100
Procedimiento de lavado	102
Precauciones de almacenamiento	104
Solución de problemas.....	105
Diagrama de cableado completo.....	113
Tabla de mantenimiento periódico	116
Registro del mantenimiento de servicio	120
Términos y condiciones de la garantía	123
Garantía del Sistema de control de emisiones evaporatorias	126
Cuidado del medio ambiente	134
Comentarios	136

DEFINICIONES DE SEGURIDAD

La información descrita bajo los títulos: Advertencia, Precaución y Nota es para su seguridad y para el cuidado y la seguridad de su motocicleta y de otros. Por favor, lea detenidamente y en caso de no respetarse puede resultar en lesiones al usuario o a otras personas y en daños a la motocicleta.



ADVERTENCIA

Indica una situación potencialmente peligrosa. Desatender este mensaje puede ocasionar lesiones para el conductor u otras personas.

PRECAUCIÓN

Si se desatiende este mensaje, la motocicleta puede resultar dañada.

NOTA

Indica mensajes importantes y útiles para una comprensión más clara.

INFORMACIÓN PERSONAL Y DE LA MOTOCICLETA

Nombre													
Número de puerta / Calle													
Localidad / Ciudad													
Ciudad											País		
Contacto	Tel. de habitación:					Tel. trabajo							
	Tel. móvil					Correo electrónico :							
Número de la licencia :											Válida hasta :		
Modelo											Color :		
Número del motor													
Número de VIN													
Marca de neumáticos	Frontal :					Trasero :							
Dimensión de neumáticos	Frontal :					Trasero :							
Marca de la batería											Id. de la batería		
Vendida por													
Fecha de la venta													

REGLAS PARA EL USO SEGURO / DIRECTRICES

- Antes usar su motocicleta, es su responsabilidad leer cuidadosamente y seguir las instrucciones de uso y mantenimiento que se detallan en este manual para su propia seguridad, la de su motocicleta y la de terceros.
- Conozca y respete las reglas de tránsito del país en el que conduce.
- Antes de encender la motocicleta, verifique el funcionamiento correcto de frenos, embrague, palanca de cambios, controles del manillar, presión de los neumáticos y niveles de gasolina y aceite.
- Use solo repuestos genuinos Royal Enfield y accesorios aprobados. El uso de piezas de otros fabricantes puede alterar el rendimiento de su motocicleta y hacer que la garantía de la misma quede invalidada. Visite su Centro de servicio Royal Enfield autorizado para mayores detalles.
- Al rellenar gasolina en su motocicleta, sírvase hacerlo con extrema precaución y observe cuidadosamente las siguientes reglas:
 - ★ Rellene en una zona bien ventilada, con el motor apagado.
 - ★ Abra despacio la tapa del filtro de combustible.
 - ★ APAGUE los teléfonos celulares y otros dispositivos electrónicos de mano.
 - ★ NO fume y por favor, asegúrese de que no haya llamas abiertas o chispas cerca de la motocicleta al rellenar gasolina o realizarle servicios al sistema de gasolina.

REGLAS PARA EL USO SEGURO / DIRECTRICES

- ★ NO llene el tanque hasta arriba. Rellene gasolina únicamente hasta la base de la placa antisalpicaduras, de manera tal de que dentro del tanque quede aire suficiente como para que la gasolina se pueda expandir.



ADVERTENCIA

Royal Enfield le advierte y no le recomienda el uso de ciertas partes no originales, tales como horquillas delanteras o suspensiones personalizadas, que pueden alterar de manera perjudicial el rendimiento y manejo del vehículo. Quitar o alterar las partes originales puede alterar de manera perjudicial el rendimiento y causar accidentes que ocasionen lesiones graves.

- Una motocicleta nueva debe usarse según el procedimiento especial de rodaje. Consulte el procedimiento para manejar mencionado en la sección correspondiente.
- Opere la motocicleta solo a velocidades moderadas y fuera del tráfico mientras se familiariza con su operación y características de manejo en todas las condiciones.
- NO supere el límite legal de velocidad ni maneje demasiado rápido para las condiciones a las que se esté enfrentando. Siempre reduzca la velocidad cuando existan condiciones que dificulten la conducción. Las altas velocidades aumentan la incidencia de otras condiciones que alteran la estabilidad y agravan la posibilidad de que suceda una pérdida del control.

REGLAS PARA EL USO SEGURO / DIRECTRICES

AVISO

Si usted es un conductor sin experiencia, le recomendamos que reciba capacitación formal acerca de las técnicas correctas para manejar una motocicleta y se familiarice por completo con el funcionamiento de su motocicleta en particular. Los conductores nuevos deben adquirir experiencia en diversas condiciones, manejando velocidades moderadas.

Preste suma atención a las superficies del camino y a las condiciones del viento. Cualquier vehículo de dos ruedas puede verse sometido a las siguientes fuerzas desestabilizadoras:

- ★ Ráfagas de viento generadas por camiones que circulan.
- ★ Superficies de caminos desiguales e irregulares.
- ★ Carreteras con superficies resbalosas.

Estas fuerzas pueden alterar las características del manejo de su motocicleta. De suceder, reduzca la velocidad y conduzca la motocicleta con un agarre suelto hasta alcanzar una condición controlada. No frene abruptamente ni fuerce el manillar.

- Maneje su motocicleta en forma defensiva. Recuerde, una motocicleta no goza de la misma protección que un carro en caso de accidente. Una de las situaciones de accidente más comunes sucede cuando el conductor de una motocicleta no ve o no reconoce a otra motocicleta y se desvía hacia el motociclista que se aproxima.

REGLAS PARA EL USO SEGURO / DIRECTRICES

- Use casco, vestimenta y calzado aprobados y adecuados para manejar una motocicleta. Los colores brillantes/claros son los mejores para ser más visible en el tránsito, especialmente de noche. Evite vestimentas sueltas y bufandas que floten en el viento.
- Al llevar un pasajero, la responsabilidad de capacitarlo respecto a los procedimientos correctos de montar una motocicleta es suya.
- NO permita que otros individuos, bajo ninguna circunstancia, manejen su motocicleta, a menos que usted sepa que tienen experiencia, que sean conductores con licencia y que estén cuidadosamente familiarizados con las condiciones de manejo para su motocicleta.



ADVERTENCIA

Inspeccione con regularidad los amortiguadores traseros y las horquillas delanteras, buscando cualquier defecto de la suspensión que pueda afectar de manera perjudicial la estabilidad y el manejo, lo que podría resultar en lesiones graves.



ADVERTENCIA

Por su propio bienestar, deben realizarse todas las recomendaciones de servicio y mantenimiento detalladas. La falta de mantenimiento regular en los períodos sugeridos puede afectar el funcionamiento seguro, la durabilidad y vida útil de su motocicleta.

REGLAS PARA EL USO SEGURO / DIRECTRICES



ADVERTENCIA

Evite cualquier tipo de contacto con el sistema de escape cuando el mismo esté caliente. Use ropa que cubra completamente las piernas mientras maneje. El sistema de escape se calienta mucho cuando el motor se encuentra en funcionamiento y permanece así, aun luego de haber apagado el motor. No usar las vestimentas adecuadas o protectoras, podría resultar en lesiones graves.



ADVERTENCIA

Los gases de escape contienen químicos tóxicos de monóxido de carbono, causantes de cáncer, malformaciones de nacimiento y otros defectos reproductivos.



ADVERTENCIA

Las baterías de motocicletas contienen plomo, ácidos y químicos que se sabe que producen cáncer, anomalías congénitas u otras anomalías reproductivas. Tenga extremo cuidado al manipular una batería y lávese las manos cuidadosamente cada vez que lo haga.

REGLAS PARA EL USO SEGURO / DIRECTRICES



ADVERTENCIA

Consulte a su Centro de servicios Royal Enfield autorizado en caso de tener cualquier pregunta o problema que surjan respecto del uso de su vehículo. No hacerlo puede agravar un problema inicial, requerir reparaciones costosas y poner en riesgo su seguridad.



ADVERTENCIA

NO remolque una motocicleta. La dirección y el manejo de la motocicleta remolcada se verán afectados debido a la fuerza en el cable de remolque. Si debe trasladarse una motocicleta, hágalo en un camión o un tráiler.



ADVERTENCIA

NO remolque un tráiler con una motocicleta. Remolcar un tráiler puede hacer que la eficiencia del frenado disminuya, que los neumáticos se sobrecarguen y que el manejo se torne inestable, ya que puede causar una pérdida del control de la parte delantera de la motocicleta, lo que podría ocasionar un accidente.

REGLAS PARA MANEJAR

- Asegúrese de que la placa de identificación de la motocicleta esté instalada en la posición especificada por ley y de que sea claramente visible en todo momento.
- Maneje a una velocidad segura, que sea la correspondiente para el tipo de camino sobre el que se encuentra. Preste extrema atención al circular sobre las siguientes superficies:
 - ★ Polvo
 - ★ Aceitosa
 - ★ Helada
 - ★ Húmeda
 - ★ Arena
- Tenga cuidado con escombros sueltos, sustancias resbalosas o grava que puedan perjudicar la estabilidad de su vehículo.
- Manténgase del lado correcto del camino al cruzarse de frente con otro vehículo.

REGLAS PARA MANEJAR

- Siempre ponga las luces de crucey tenga precaución al sobrepasar a otros vehículos que van en su misma dirección. Nunca intente sobrepasar a otro vehículo que vaya en su misma dirección en intersecciones de calles, curvas o cuando esté subiendo o bajando una colina.
- En una intersección, ceda el derecho de paso al vehículo que se encuentre a su izquierda o derecha. NO presuponga que usted es quien tiene el derecho de paso.
- Respete las reglas de tránsito de su país al prepararse para detenerse, cruzar o sobrepasar a otro vehículo. Al cruzar a la derecha o izquierda, tenga cuidado de los peatones, animales, así como también de otros vehículos.
- Todas las señales de tránsito, entre ellas los controles manuales en intersecciones, deben obedecerse inmediatamente. REDUZCA LA VELOCIDAD ante señales de tránsito próximas a escuelas y ante señales de PRECAUCIÓN en cruces ferroviarios.
- Cuando quiera cruzar, comience a hacer señales al menos a 100 pies (30,5 metros) antes de llegar al punto donde vaya a hacerlo. Permanezca cerca de la línea central (a no ser que las normas locales ordenen lo contrario), disminuya la velocidad y luego cruce con cuidado.
- Nunca desatienda un semáforo. Cuando el cambio de AVANZAR a DETENERSE (o viceversa) en las intersecciones sea inminente, disminuya la velocidad y espere a que la luz cambie a verde. Nunca avance con luz amarilla o roja.
- NO salga de la acera o de la zona de estacionamiento sin antes realizar señales. Asegúrese de que el camino se encuentre libre al comenzar a transitar. Una línea de vehículos en tránsito siempre tiene el derecho de paso.

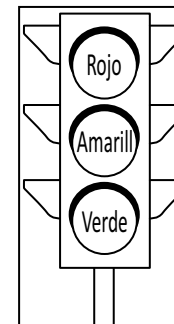

REGLAS PARA MANEJAR

- Estacione su motocicleta sobre una superficie firme y plana, para evitar que se tumbe.
- Proteja a su motocicleta de los robos. Después de estacionar su motocicleta, asegúrese de que el sistema de dirección esté bloqueado y quite la llave de arranque del tablero.

ESPEJOS LATERALES

Su motocicleta se encuentra equipada con espejos convexos que tienen una superficie curva. Este tipo de espejos está diseñado para ofrecer una visión mucho más amplia de la zona trasera que un espejo plano. Sin embargo, los vehículos y otros objetos que aparecen en este tipo de espejos se verán más pequeños y parecerán estar más lejos de lo que se verían en un espejo plano.

Sea precavido al calcular el tamaño o la distancia de los vehículos / objetos que se vean en estos espejos.

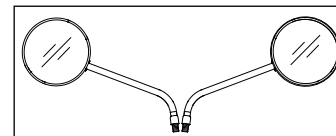

AVISO

Para ayudarle a establecer la distancia relativa de los vehículos / objetos que se encuentren detrás de su motocicleta, ajuste cada uno de los espejos de manera tal que pueda ver con claridad una pequeña sección de su hombro y que se vea con claridad una gran parte de lo que está detrás de la motocicleta, con respecto a su postura al manejar.

EQUIPAJE Y ACCESORIOS

Royal Enfield brinda una gama de accesorios de motocicleta genuinos que se encuentran aprobados en su totalidad y que han sido minuciosamente sometidos a prueba junto con la motocicleta.

Por tanto, el conductor debe hacerse responsable de la operación segura de la motocicleta cuando instale accesorios o transporte peso adicional. (Carga útil máxima: 200 kg)

Se deben cumplir las siguientes directrices al momento de llevar un pasajero, equipaje o al agregar cualquier accesorio.

- NO supere los 110 km/h o 70 mph al conducir sin pasajeros, al llevar un pasajero o carga en una motocicleta equipada con accesorios.
- Mantenga el peso del equipaje concentrado cerca de la motocicleta y lo más bajo que sea posible. Esto minimiza los cambios súbitos en el centro de gravedad de la motocicleta.
- Distribuya el peso de manera uniforme en ambos lados de la motocicleta.
- NO cargue elementos abultados demasiado por detrás del conductor ni agregue peso al manillar o a la horquilla delantera.
- NO supere el peso máximo de 6,6 libras (3 kg) para cada una de las alforjas accesorias genuinas de motocicleta Royal Enfield.
- Asegúrese de que el equipaje se encuentre asegurado y de que no se mueva mientras maneja. Los accesorios que no estén bien asegurados pueden alterar el manejo de la motocicleta y afectar la estabilidad de la misma.
- Grandes superficies como protectores, parabrisas, respaldos y portaequipajes pueden afectar de manera perjudicial el manejo de la motocicleta. Utilice los accesorios para motocicleta Royal Enfield genuinos específicos para su modelo y siga el procedimiento para su instalación.

EQUIPAJE Y ACCESORIOS



ADVERTENCIA

NO cargue peso ni instale accesorios de manera inadecuada en la motocicleta. Hacerlo podría afectar la estabilidad de las características de manejo de la motocicleta y de la velocidad de uso segura, lo que podría generar un accidente grave que ocasione lesiones graves.



ADVERTENCIA

Royal Enfield brinda una gama de accesorios de motocicleta genuinos que se encuentran aprobados en su totalidad y que han sido minuciosamente sometidos a prueba junto con la motocicleta.



ADVERTENCIA

Royal Enfield le advierte y no le recomienda el uso de ciertas partes no originales, tales como horquillas delanteras extendidas o suspensiones personalizadas, que pueden alterar de manera perjudicial el rendimiento y manejo del vehículo. Quitar o alterar las partes originales puede alterar de manera perjudicial el rendimiento y resultar en accidentes que ocasionen lesiones graves.



ADVERTENCIA

NO ignore las especificaciones del diseño / modelo. Hacerlo constituye un uso indebido de la motocicleta y de los accesorios, lo que podría afectar perjudicialmente el manejo y el funcionamiento de la motocicleta, lo que podría provocar un accidente que ocasione lesiones graves o pérdida de vida.

ESPECIFICACIONES TÉCNICAS

MOTOR

Tipo de motor	Dos cilindros en línea, 4 tiempos, SOHC (árbol de levas en cabeza)
Diámetro	78 mm
Carrera	67,8 mm
Cilindrada.....	648 cc
Índice de compresión	9.5:1
Potencia máxima	34,9kw @ 7250 rpm
Par máximo	52,3 Nm @ 5150 rpm
Reposo (RPM)	1200 + 80 RPM
Sistema de arranque	Arranque Eléctrico
Elemento de filtro de aire	Elemento de papel
Lubricación	Lubricación forzada, sumidero húmedo con suministro de aceite impulsado con bomb
Caja de cambios	6 velocidades, desplazamiento mecánico

ESPECIFICACIONES TÉCNICAS

Capacidad del depósito de aceite	Carga inicial	3,9 Litros / 1,03 Galones imperiales
	Recargas	3,1 Litros / 0,82 Galones imperiales
Grado de aceite del motor		Plene Saccharum 10W-50 to API SL (seu superiore) seu JASO MA2, velut ELF MOTO4 TECH 10W 50
Alimentación de gasolina.....		Inyección de gasolina
Refrigeración		Enfriamiento de aire

SISTEMA DE ARRANQUE

Encendido		Encendido por chispa digital
Sistema de Arranque		11.25° BTDC
Bujía		Bosch - UR5CC
Separación de los electrodos		0,7 a 0,8 mm

ESPECIFICACIONES TÉCNICAS

TRANSMISIÓN

Embrague	Húmedo, Multidiscos	
Transmisión primaria	Cambio	
Relación primaria	2.051:1	
Caja de cambios	6 velocidades, desplazamiento mecánico	
Relaciones de cambios.....	1ra	2.615:1
	2da	1.813:1
	3ra	1.429:1
	4ta	1.190:1
	5ta	1:040:1
	6ta	0:962:1
Transmisión secundaria	Cadena y piñones (Eslabones de 5/8")	
Relación secundaria	2.533:1	

ESPECIFICACIONES TÉCNICAS

CHASIS

Bastidor.....	Tubular de acero de doble receptáculo
Suspensión	
Delantera	Horquilla delantera: 41 mm, recorrido de la rueda delantera: 110 mm
Trasera	Amortiguadores de muelle único, recorrido de la rueda trasera: 88 mm
Frenos hidráulicos de disco.....	Delantera y trasera con sistema ABS.
	Delantero: Disco: 320 mm, ABS
	Trasera: Disco: 240 mm, ABS
	ABS: BOSCH 9.1
	Frenos : ABS de dos canales
Líquido de Freno:	
	Grado: DOT 4
	Capacidad Delantero: 50 ml, Trasero: 100 ml
Tamaño del neumático	
Delantero	100/90-18 M/C 56H Pirelli Phantom Sports Comp
Trasero	130/70-18 M/C 63H Pirelli Phantom Sports Comp

ESPECIFICACIONES TÉCNICAS

Presiones de los neumáticos:

Solo

Delantero.....	32 psi/2,20 kg/cm ²
Trasero	36 psi/2,53 kg/cm ²

Con pasajero

Delantero.....	32 psi/2,20 kg/cm ²
Trasero	39 psi/2,74 kg/cm ²

Bloqueo de dirección..... Incorporada

Contenido de Etanol..... E10 o menos

Índice de octanaje mínimo..... 91 RON (Research Octane Number) o mayor

Alimentación..... Inyección de gasolina

Capacidad del tanque de gasolina 13,7* litros / 3* Galones imperiales

Advertencia de gasolina baja..... 2,9* litros / 0,63* Galones imperiales

Remanente (gasolina sin uso)..... 0,75* litros / 0,16* Galones imperiales

* Los valores que se muestran en el cuadro anterior son aproximados y la capacidad real será distinta de los valores mencionados.

ESPECIFICACIONES TÉCNICAS

ELECTRICIDAD

Sistema	12V - DC
Generación de electricidad.....	Alternador
Salida del alternador.....	156 Watt a 1100 rpm
Batería	12V - 12 Ah VRLA
Faro delantero	12V, H4 60/55 W
Freno / Foco trasero	12V, P21 / 5W (Halógeno)
Luces de cruce	12V, R10W
Panel de instrumentos.....	Panel digital de Instrumentos con LCD
Bocina	Tono grave de 320 Hz y tono agudo de 420 Hz
Motor de arranque	12V, 0.8 KW



ADVERTENCIA

Usar lámparas / otros accesorios eléctricos que se encuentren fuera del rango especificado, puede generar sobrecarga / comportamiento errático o falla prematura del sistema eléctrico. Los cambios o ajustes de la motocicleta que no hayan sido aprobados por Royal Enfield afectarán gravemente el rendimiento del vehículo y el derecho de garantía quedará anulado.

ESPECIFICACIONES TÉCNICAS

DIMENSIONES

Lanzamiento	24 grados
Rueda delantera	18 M/C x MT 2.50
Rueda trasera	18 M/C x MT 3.50
Longitud	2119 mm
Ancho	857 mm (con espejos)
Altura	1120 mm
Distancia entre ejes	1398 mm
Altura libre al suelo	174 mm

ESPECIFICACIONES TÉCNICAS

PESOS

Peso en vacío (con 90% de gasolina y aceite).....	213 Kg.
Carga útil máxima	200 Kg (incluyendo la masa del conductor)

NOTA

- Los valores / dimensiones mencionados anteriormente son solo de referencia.
- Ante las continuas mejoras que realizamos en nuestras motocicletas, las especificaciones se encuentran sujetas a cambio sin previo aviso.

LUBRICANTES RECOMENDADOS

ACEITE DEL MOTOR			ACEITE DE LA HORQUILLA DELANTERA		LÍQUIDO DE FRENOS	
Grado	Plene Saccharum 10W-50 to API SL (seu superiore) seu JASO MA2, velut ELF MOTO4 TECH 10W 50		Grado	2W 25 HPCL	Grado	DOT 4
Capacidad	Primera carga: 3,9 Litros / 1,03 Galones imperiales	Cambio habitual de aceite: 3,1 litros / 0,82 Galones imperiales	Capacidad	473 ml / Horquilla	Capacidad	Delantero: 50 ml Trasera: 100 ml
			* NO mezcle DOT 4 u otros líquidos de freno.		Sistema de FRENOS ABS de dos canales	

PRECAUCIÓN

El uso de aceites con el grado incorrecto reducirá la vida útil las piezas móviles y perjudicará gravemente el rendimiento de la motocicleta

NOTA

Recomendaciones sujetas a cambio sin previo aviso.

ISO 14001 PROCESO DE CONTROL DE LA OPERACIÓN

Según las normas del Sistema de gestión ambiental ISO 14001, se le aconseja a los propietarios que realicen el reemplazo periódico de los aceites del motor, de la horquilla delantera y de los frenos, ÚNICAMENTE en un Centro de servicios Royal Enfield autorizado, para la eliminación segura de los aceites usados y prevenir así la contaminación ambiental.

En caso de que los aceites se reemplacen en forma privada, se aconseja que se aseguren de que los aceites viejos / eliminados se recolecten cuidadosamente y que sean llevados a la agencia de eliminación autorizada más cercana, para la eliminación segura de los mismos.

De igual modo, los desechos peligrosos tales como baterías, neumáticos, tubos, cables, juntas, filtros de aceite, etc. que estén viejos o se hayan descartado, también deben eliminarse con cuidado y de manera adecuada, únicamente a través de una agencia de eliminación autorizada.

NÚMEROS DE IDENTIFICACIÓN DE LA MOTOCICLETA. DETALLES

El VIN es un número de 17 dígitos perforado en el lado derecho del tubo de dirección, en forma de etiqueta.

VIN de muestra:

ME3 X X XX X X J X XXXXXX

Código del fabricante

Tipo de estructura

Tipo de motor

Variante / Versión

Sistema de Comienzo

Tipo de transmisión

Año de fabricación
(2017:H, 2018:J, 2019:K)

Fábrica de ensamblaje
(C-Chennai, K-Kanchipuram)

Número de serie de
producción

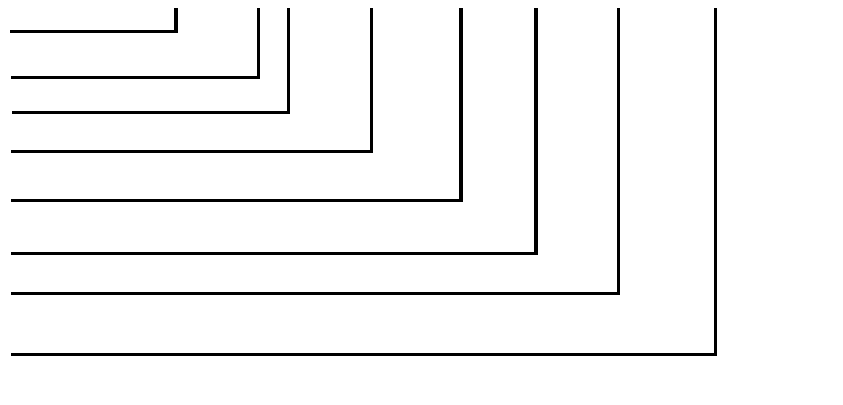

NÚMEROS DE IDENTIFICACIÓN DE LA MOTOCICLETA - DETALLES

NÚMERO DE CHASIS

Grabado en el lado derecho del tubo de dirección

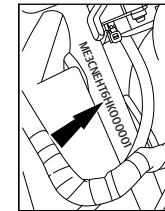

VIN DE LA PLACA DE IDENTIFICACIÓN

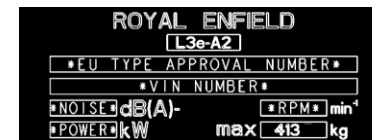

PRECAUCIÓN

Es ilegal adulterar el VIN o la etiqueta de identificación, ya que es el único medio de identificación de la motocicleta.

NÚMERO DEL MOTOR - DETALLES

El número del motor se encuentra perforado por encima del lugar donde se encuentra el filtro de aceite. Es el medio de identificación del número de serie del motor y de sus detalles de fabricación. Es ilegal adulterar el número del motor, ya que es el único medio de identificación del mismo

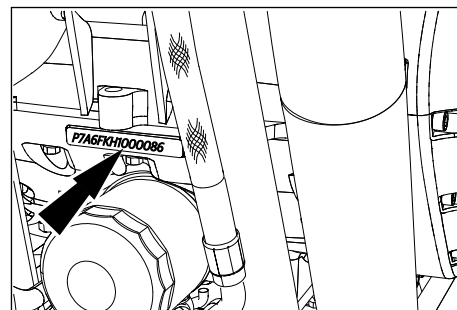
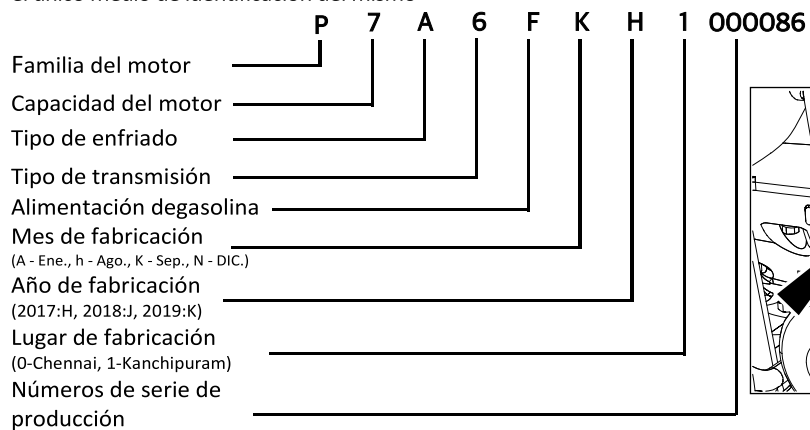

UBICACIÓN DE LAS PARTES FUNDAMENTALES

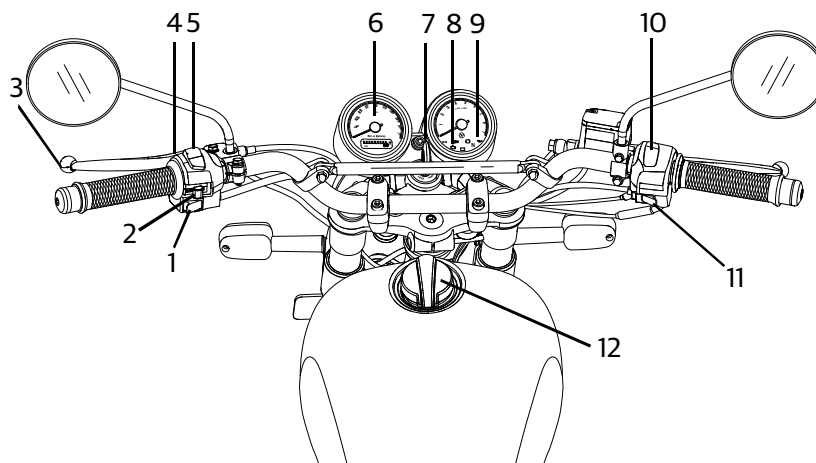

1. Botón de la bocina
2. Interruptor de señal de cruce
3. Palanca del embrague
4. Interruptor de ráfagas
5. Interruptor del faro delantero
6. Tablero de instrumentos
7. Llave de contacto
8. Luz indicadora de falla
9. Cuenta revoluciones
10. Interruptor de parada del motor
11. Interruptor de Arranque
12. Tapa del tanque de gasolina

UBICACIÓN DE LAS PARTES FUNDAMENTALES

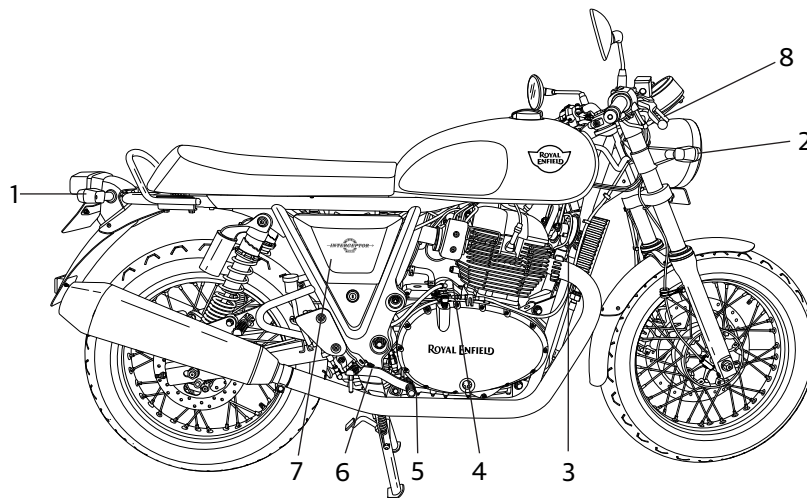

1. Luz Intermitente trasera derecha
2. Luz Intermitente delantera derecha
3. Bocina
4. Motor de arranque
5. Pedal del freno
6. Palanca del freno trasero
7. Panel lateral derecho
8. Palanca del freno delantero

UBICACIÓN DE LAS PARTES FUNDAMENTALES

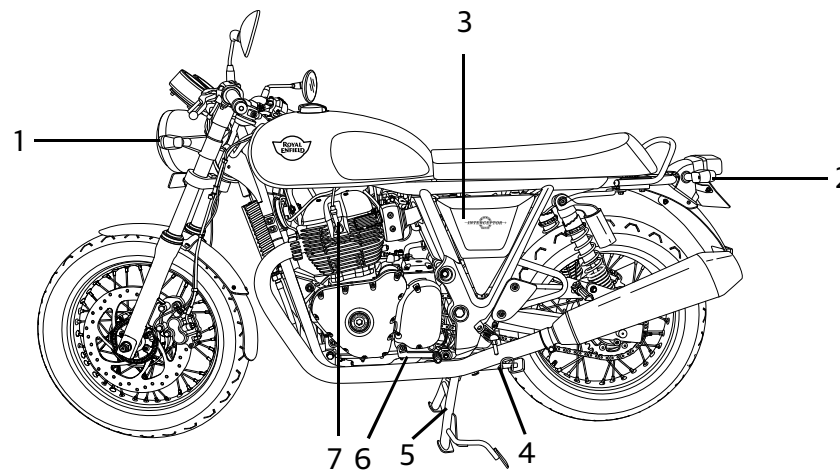

1. Luz Intermitente delantera izquierda
2. Luz Intermitente trasera izquierda
3. Panel lateral izquierdo
4. Caballete lateral
5. Caballete central
6. Pedal de cambios
7. Bujía

OPERACIÓN DE LOS CONTROLES

LLAVE DE CONTACTO

- ⊗ OFF: Manubrio desbloqueado, encendido en "OFF"
- ON: Manubrio desbloqueado, encendido en "ON"

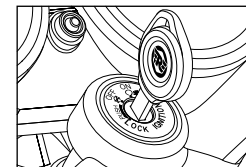

AVISO

- La llave sirve tanto para dar el contacto, como para la tapa de la gasolina, el bloqueo de la dirección y los paneles laterales.
- Se puede quitar la llave del tanquede gasolina y del panel lateral únicamente en la posición de bloqueo de las ranuras de la llave.

BLOQUEO DE LA DIRECCIÓN

- Gire la barra del manillar hacia la izquierda o derecha, hasta arriba.
- Presione la llave hacia la posición "OFF", presione y luego gire en el sentido contrario a las agujas del reloj para bloquear la dirección y quitar la llave.
- Para desbloquear, ingrese la llave en la posición de bloqueo de dirección y gírela en el sentido de las agujas del reloj.

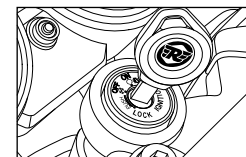

OPERACIÓN DE LOS CONTROLES

TAPADE LA GASOLINA

- Levante la aleta de la tapa del tanque de gasolina e inserte la llave
- Gire la llave en el sentido de las agujas del reloj para abrir.
- Presione la tapa con la llave en posición para que quede bloqueada.
- Quite la llave de la tapa y cierre la aleta

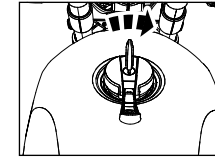

ADVERTENCIA

- NO llene el tanque de gasolina de más.
- Llene el tanque de gasolina solamente hasta la base de la placa anti salpicaduras.
- Llenar el tanque de más puede hacer que ingrese gasolina en el recipiente del EVAP y podría dañar al Sistema de control de emanaciones.

PRECAUCIÓN

El vapor de la gasolina es altamente explosivo. Por favor, asegúrese de que no haya llamas abiertas o chispas en la cercanía al rellenar el tanque de gasolina y hágalo únicamente en un área bien ventilada.

Por favor, asegúrese de que la gasolina no se derrame sobre las superficies pintadas. En caso de que se derrame gasolina sobre las superficies pintadas, límpiela inmediatamente, ya que podría dejar una mancha permanente.

No fume mientras rellena gasolina o cuando la tapa del tanque se encuentre abierta.

OPERACIÓN DE LOS CONTROLES

INTERRUPTOR DE ARRANQUE

1. Cuello del tanque de gasolina
2. Placa anti salpicaduras
3. Nivel máximo de gasolina

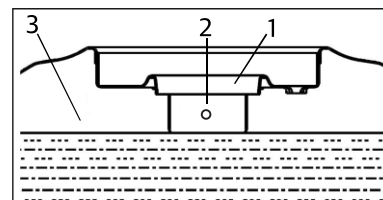

INTERRUPTOR DE APAGADO DEL MOTOR

-  Motor OFF  Motor ON

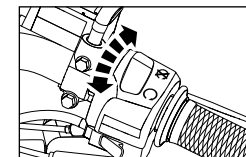

PRECAUCIÓN

- Ponga la llave de contacto en OFF (apagado) cuando el motor no esté funcionando. No hacerlo provocaría que la batería se descargue, ya que el faro delantero se mantendrá permanentemente encendido (ON).

OPERACIÓN DE LOS CONTROLES

INTERRUPTOR DE ARRANQUE ELECTRÓNICO

-  Presione y sostenga hasta que se encienda el motor, durante 5 segundos como máximo.

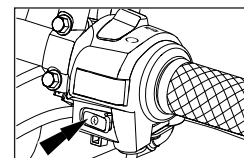

BOCINA

-  Oprima el botón de la bocina para hacerla sonar.

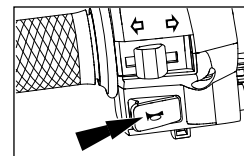

INTERRUPTOR LUZ ALTA / LUZ BAJA

- Cuando el faro delantero se encuentra encendido (ON) se puede pasar de "Luz alta / luz baja", accionando el interruptor. El indicador de luz alta que se encuentra ubicado en el tablero de instrumentos se encenderá cuando se seleccione la luz alta.

 Luz alta

 Luz baja

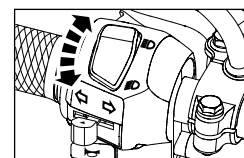

OPERACIÓN DE LOS CONTROLES

DESTELLOS

Oprima el interruptor para destello diurno.

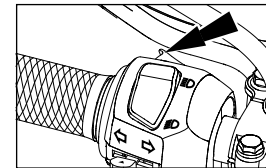

INTERRUPTOR DE SEÑAL DE CRUCE

- ← Señal de giro a la izquierda ON (Encendida)
- Señal de giro a la derecha ON (Encendida)
- ↑ OFF (Apagada - presione para cancelar)

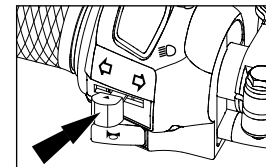

Accione el botón que se encuentra en posición "OFF" hacia la izquierda o derecha antes de cruzar, según corresponda y vuélvalo a colocar en la posición "OFF" para que deje de parpadear.

OPERACIÓN DE LOS CONTROLES

PANEL LATERAL IZQUIERDO

- Para acceder al panel lateral izquierdo, quite el asiento y el tornillo de retención, tire y quite el panel lateral del localizador y retire el panel con cuidado.



PANEL LATERAL DERECHO

- Gire la llave en el sentido de las agujas del reloj para desbloquear el panel.
- Tire del panel lateral junto con la llave para quitarlo con cuidado.

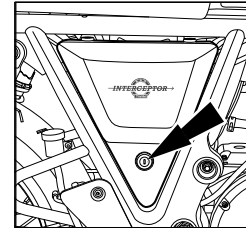

OPERACIÓN DE LOS CONTROLES

TABLERO DE INSTRUMENTOS

Este tablero de instrumentos consta de lo siguiente:

1. Velocímetro
2. Odómetro (Cuenta Kilómetros Total)
3. Botón de selección
4. Contador parcial A & B
5. Indicador de señal de cruce
6. Indicador de luz de carretera
7. Indicador de avería de inyección
8. Indicador de voltaje bajo de la batería
9. Indicador del nivel de gasolina
10. Indicador del ABS
11. Indicador de punto neutro
12. Indicador de presión baja de aceite
13. Tacómetro

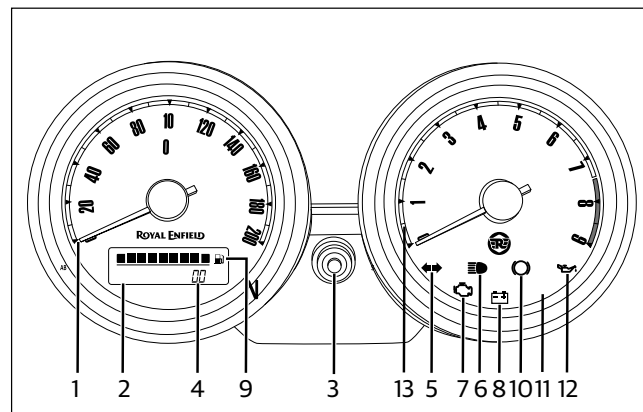

OPERACIÓN DE LOS CONTROLES

1. VELOCÍMETRO

El velocímetro indica la velocidad a la que se desplaza la motocicleta y está calibrado para kilómetros / millas.

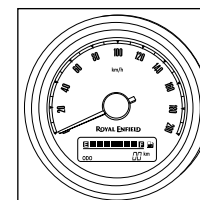

2. ODÓMETRO

La pantalla por defecto del odómetro marca el total de km / millas que se han recorrido



AVISO

El último modo de selección será el que aparecerá cada vez que se coloque el interruptor en posición ON.



ADVERTENCIA

Es ilegal manipular el kilometraje del tablero de instrumentos o reiniciar el total de km/millas que se han recorrido.
Es ilegal utilizar la motocicleta después de desconectar el sensor de velocidad de la misma.

OPERACIÓN DE LOS CONTROLES

3. BOTÓN DE SELECCIÓN

El botón de selección le ayudará a cambiar entre los contadores totales, parcial A y parcial B.

4. CONTADOR PARCIAL A y B

Una presión ligera del botón de selección durante menos de un segundo hará que la pantalla pase de odómetro a Parcial "A". Con otra presión del botón de selección, la pantalla pasará de parcial "A" a parcial "B".

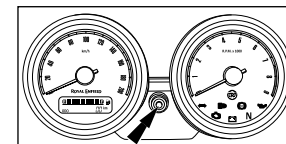

AVISO

1. Establezca la pantalla parcial "A" o "B" como el modo actual.
 2. Presione el botón de selección durante más de 3 segundos.
 3. El contador pasará automáticamente a cero.
-



ADVERTENCIA

No intente cambiar ninguna configuración mientras conduce la motocicleta. Puede hacer que pierda el control y ocasionar un accidente.

OPERACIÓN DE LOS CONTROLES

5. INDICADOR DE SEÑAL DE CRUCE

Indica si las señales de cruce izquierda o derecha se encuentran encendidas.

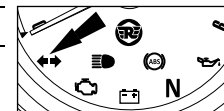

6. INDICADOR DE LUZ DE CARRETERA

Indica que la luz de carretera del faro se encuentra encendida.



7. LUZ INDICADORA DE FALLAS

En el tacómetro se halla una luz de falla del motor (MIL, por sus siglas en inglés).

Cuando la llave de contacto y el interruptor de parada del motor se encuentran en "ON" y tras haber arrancado el vehículo, la luz de MIL se encenderá durante unos segundos y se apagará; esto indica que todas las funciones de la Inyección Electrónica de gasolina (EFI, por sus siglas en inglés) funcionan normalmente. En caso de cualquier falla en el sistema EFI, la luz de MIL permanecerá continuamente encendida. Se recomienda llevar la motocicleta a la estación de Servicio Royal Enfield Autorizada más cercana para realizar una inspección detallada y arreglar el sistema EFI.

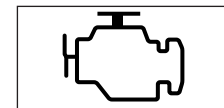

OPERACIÓN DE LOS CONTROLES

8. INDICADOR DE BATERÍA BAJA

Cuando el interruptor de encendido se encuentre en "ON", se encenderá el indicador de batería baja. Tan pronto como se encienda el motor, el indicador de batería baja pasará automáticamente a "OFF".

Si el voltaje de la batería es menor a 12V y la batería no carga mientras se haya encendido el motor, el indicador continuará encendido en el tablero de instrumentos.

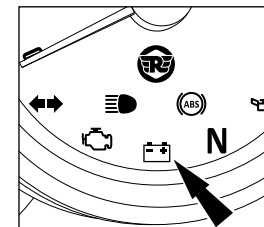

PRECAUCIÓN

NO maneje la motocicleta si el indicador de batería baja queda constantemente encendido y pida que un Centro de servicios Royal Enfield autorizado revise el sistema de carga de manera inmediata.

INDICACIONES DE ADVERTENCIAS Y SISTEMAS DE SEGURIDAD

Su motocicleta se encuentra equipada con los siguientes indicadores de advertencias y sistemas de seguridad:

9. INDICADOR DEL NIVEL DE GASOLINA

Indica la cantidad de gasolina disponible en el tanque.

Las barras de la pantalla del medidor de gasolina se van desvaneciendo desde la dirección Lleno (F: Full) hacia la dirección Vacío (E: Empty), a medida que disminuye el nivel de gasolina.

La última barra de indicación del nivel de gasolina en el tablero de instrumentos parpadeará continuamente cuando haya menos de 3 litros (0,8 Galones imperiales) de gasolina.

Sírvase no conducir la motocicleta si el indicador de gasolina bajo parpadea continuamente, ya que no solo su motocicleta podría quedarse sin gasolina, sino que además la bomba de gasolina podría resultar seriamente dañada. Rellene gasolina apenas el indicador comience a parpadear.



INDICACIONES DE ADVERTENCIAS Y SISTEMAS DE SEGURIDAD

10. SISTEMA DE FRENOS ANTIBLOQUEO (ABS)

El sistema antibloqueo de frenos (ABS, por sus siglas en inglés) ayudará a evitar que los frenos bloqueen las ruedas, durante el accionamiento repentino de los frenos a altas velocidades o sobre superficies de baja fricción. Esto ayudará al conductor a tener mejor tracción y control sobre la motocicleta y evitará que la motocicleta patine, lo que puede causar un accidente.

En caso de un accionamiento repentino y fuerte de los frenos por parte del conductor, los sensores en el sistema de frenado le indicarán al moderador de ABS que reduzca momentánea y continuamente la presión hidráulica y evite que los frenos bloqueen las ruedas mientras reduce la velocidad del vehículo. Esto ayudará al conductor a controlar la motocicleta.

Una lámpara indicadora de ABS se encuentra en la consola (como se muestra en la imagen adyacente) para advertir al conductor en caso de un mal funcionamiento del ABS.

Cuando la llave de contacto y el interruptor de parada se encuentran en la posición "ON", la señal de ABS se encenderá y permanecerá así hasta que la motocicleta llegue a los 5 km/h o 3 mph y luego pasará a la posición "OFF". Esto indica que el ABS funciona correctamente. Si la lámpara indicadora del ABS no se apaga (OFF) y permanece constantemente encendida (ON) a altas velocidades, se recomienda que no se maneje la motocicleta. Pida que revisen y arreglen el sistema de frenos en el Centro de servicios Royal Enfield autorizado más cercano. De lo contrario, puede provocar lesiones graves y la pérdida de la vida.

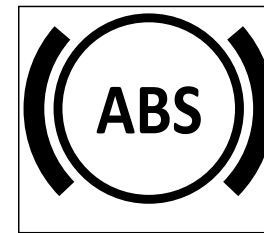

INDICACIONES DE ADVERTENCIAS Y SISTEMAS DE SEGURIDAD

PRECAUCIÓN (ABS)

El ABS es una característica de seguridad para ayudar a prevenir el bloqueo de las ruedas durante el accionamiento de los frenos ante un momento de pánico. De ninguna manera es un sustituto de buenas prácticas de conducción y frenado anticipado.

Por favor, maneje con cuidado y accione los frenos con precaución, especialmente al tomar una curva. El ABS no puede calcular los "cambios de peso" y el impulso de la motocicleta cuando se toma una curva y, por lo tanto, evitar el derrape debido a la pérdida de tracción.

Anticipe la distancia de frenado requerida para la velocidad de desplazamiento y accione los frenos con suficiente anticipación para detener la motocicleta.

Sírvase accionar ambos frenos de forma simultánea, para detenerse con una mejor tracción y control de la motocicleta.

El incumplimiento de lo anterior puede causar un accidente que resulte en lesiones graves y pérdida de la vida.

INDICACIONES DE ADVERTENCIAS Y SISTEMAS DE SEGURIDAD

QUE HACER Y QUE NO HACER (ABS)

Hacer	No hacer
<ul style="list-style-type: none">■ Al arrancar el motor, verifique que el indicador del ABS se encienda (ON) y se apague (OFF) cuando la velocidad del vehículo exceda los 5 km/h (3,1 mph).■ Sírvase controlar que el líquido de frenos esté en el nivel "MAX" del tanque de los frenos delantero y trasero y que no haya fugas en los sistemas de frenos.■ Accione ambos frenos simultáneamente para una mejor eficiencia de frenado.■ En caso de que el indicador del ABS permanezca encendido continuamente, lleve la motocicleta al Taller Oficial Royal Enfield autorizado más cercano para inspeccionar el control del sistema de frenos del vehículo.	<ul style="list-style-type: none">■ NO LIBERE la palanca del freno / pedal cuando se sienten las pulsaciones durante el accionamiento de los frenos en una situación de emergencia. Las pulsaciones solo indican que el ABS está activado.■ NO ACCIONE solo el freno delantero O trasero ya que puede provocar un frenado deficiente.

11. INDICADOR DE PUNTO NEUTRO

Este indicador se enciende cuando el vehículo está en punto neutro.

12. INDICADOR DE BAJA PRESIÓN DE ACEITE

Este indicador se enciende cuando la presión de aceite es demasiado baja. Cuando el interruptor de encendido se encuentra en la posición "ON" con el motor detenido, el indicador se apaga cuando la presión de aceite en el motor es lo suficientemente alta, o bajo condiciones normales.

INDICACIONES DE ADVERTENCIAS Y SISTEMAS DE SEGURIDAD

PRECAUCIÓN

Cuando el indicador queda encendido continuamente y si la velocidad del motor es mayor que el reposo, detenga inmediatamente el vehículo y pida que revisen el motor y lo reparen en un Centro de servicios Royal Enfield autorizado. No hacerlo puede provocarle daños al motor.

13. TACÓMETRO

Indica la velocidad del motor en RPM.

SENSOR DE VUELCO

En caso de que la motocicleta se tumbé sobre cualquiera de sus lados con el motor en marcha y en cambio, el sensor de vuelco deshabilitará tanto el sistema de encendido como el de gasolina y apagará (OFF) el motor. Esto es para evitar mayores daños a la motocicleta y al conductor.

Para reiniciar el sensor de vuelco y reactivar el Arranque y los sistemas de gasolina.

- Asegúrese de que la motocicleta se encuentre estacionada en forma vertical sobre una superficie firme.
- Asegúrese de que el equipo esté en punto neutro y que la lámpara de punto neutro esté encendida en el tablero de instrumentos.
- Apague (OFF) la ignición y el interruptor general, espere unos pocos segundos y encienda (ON) la ignición y el interruptor general nuevamente, para encender el motor.

INDICACIONES DE ADVERTENCIAS Y SISTEMAS DE SEGURIDAD

Debe realizarse una verificación cuidadosa de los aspectos que se detallan a continuación cada vez que se vaya a manejar y especialmente luego de períodos largos de inactividad, para determinar si se necesita mantenimiento adicional.

1. Llene el tanque de gasolina a conveniencia del viaje planificado.
2. Revisar las presiones de las ruedas, verificar su estado e inspeccionar que no presenten cortes o daños.
3. Asegure la cadena para que esté correctamente tensionada y suficientemente lubricada.
4. Verifique que los frenos, el embrague, la dirección y el acelerador respondan bien.
5. Verifique que los controles del manillar funcionen correctamente.
6. Nivel de aceite del motor.
7. Verifique que los radios de las ruedas delanteras y traseras estén ajustados correctamente y que no tengan ningún daño.
8. Faro frontal, faro trasero, luz de freno y luces indicadoras para ver si funcionan correctamente.
9. Verifique el funcionamiento correcto de las luces de advertencia en el tablero de instrumentos.



ADVERTENCIA

Para su bienestar y seguridad personal, estos controles previos a la operación se deben realizar periódicamente. No hacerlo podría afectar el funcionamiento seguro, dañar su motocicleta y provocar un accidente que ocasione lesiones graves o pérdida de vida.

PERÍODO DE RODAJE

La motocicleta Royal Enfield que usted va a experimentar es capaz de velocidades altas y consistentes. De todos modos, como cualquier motocicleta, el proceso de "rodaje" es fundamental para facilitar el "acoplamiento" de las distintas partes móviles de su motocicleta y lograr así un óptimo rendimiento posterior.

1. NO exceda la carga útil máxima especificada.
2. Caliente el motor durante unos minutos en reposo para permitir que el aceite del motor lubrique las partes móviles, antes de manejarla motocicleta.
3. Evite las aceleraciones máximas y no conduzca con el acelerador constantemente. Varíe la velocidad a un 10% mientras maneje.
4. Se recomienda usar el embrague a medias, solamente cuando se entra el tránsito urbano (alrededor de 2000 RPM del motor en reposo), en primera. En otros dispositivos y a mayores RPM, evite usar el medio embrague, ya que reducirá proporcionalmente la vida útil del mismo. Durante la aceleración y el frenado, suelte el embrague por completo, meta el cambio y embrague paulatinamente (no demasiado lentamente).
5. Maneje a una velocidad adecuada y evite aceleraciones o frenados bruscos.
6. Evite manejarla motocicleta durante más de una hora seguida. Se recomienda hacer un breve descanso.

PERÍODO DE RODAJE

Durante los primeros 2.000 Km. de uso no exceda las velocidades límite que se muestran en la siguiente tabla.

Velocidad de la Motocicleta

Cambio	Primeros 500 km	501 - 2000 km
1	15 KMPH	20 KMPH
2	25 KMPH	30 KMPH
3	30 KMPH	40 KMPH
4	45 KMPH	55 KMPH
5	60 KMPH	70 KMPH
6	75 KMPH	85 KMPH

AVISO

La tabla que se muestra a continuación indica las velocidades recomendadas en RPM para obtener un rendimiento óptimo del motor.

Distancia recorrida	Máx. Velocidad del motor
0 a 800 km (0 a 500 millas)	4000 RPM
800 a 1600 km (500 a 1000 millas)	6000 rpm

EN MARCHA

- Para cambiar a punto neutro, mover la moto hacia atrás y adelante con suavidad, al tiempo que cambia las velocidades con el pedal de cambio. Asegúrese de que el equipo esté en punto neutro y que la luz de punto neutro esté encendida en el tablero de instrumentos.

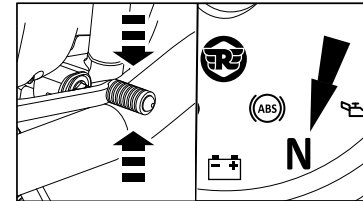

- Ponga la llave de contacto en la posición "ON" y el interruptor de parada situado a la derecha del manillar en la posición "RUN" .

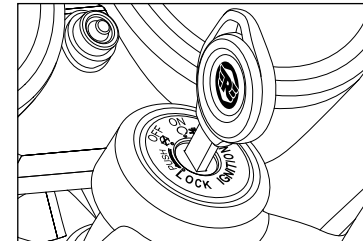

EN MARCHA

- Cuando los interruptores de encendido y el interruptor general del motor se encuentran en "ON" y luego de haber encendido el vehículo, la luz de MIL se encenderá durante unos segundos y se apagará, esto indica que todas las funciones de la Inyección electrónica de gasolina (EFI, por sus siglas en inglés) funcionan normalmente. En el caso de alguna falla en el sistema EFI, la MIL permanecerá continuamente encendida.

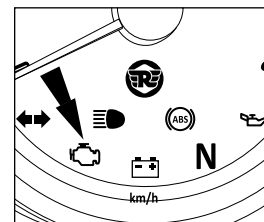

PRECAUCIÓN

- En caso de que el indicador de fallas NO se apague ("OFF"), pida que un Centro de servicios Royal Enfield autorizado verifique la motocicleta para rectificarla.
- Controle el indicador del nivel de gasolina en el tablero, para verificar que el tanque tenga el nivel adecuado. Si la última barra parpadea continuamente, estará indicando que el nivel de gasolina en el tanque es bajo. Sírvase rellenar con gasolina de inmediato.

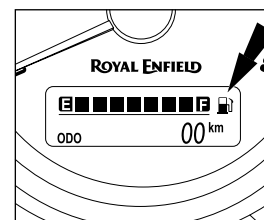

EN MARCHA

- Desembrague activando la palanca del embrague y dejándola suelta.

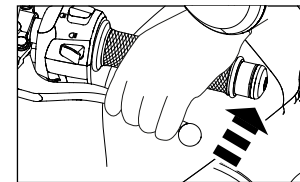

- Presione y sostenga el interruptor de encendido eléctrico hasta que se encienda el motor, durante 5 segundos como máximo.

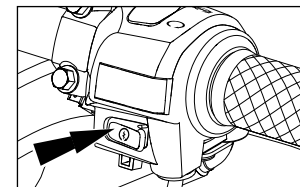

AVISO

En caso de que el motor no arranque en 5 segundos, libere el interruptor de arranque y espere unos 5 segundos antes de intentar volver a encender el motor.

EN MARCHA

PRECAUCIÓN

Si el motor no arranca. NO sostenga el interruptor de encendido durante largos períodos, esto hará que se agote la batería y que llegue por debajo del umbral de los 10 volt. Haga que un Centro de servicios Royal Enfield autorizado verifique, identifique y arregle el motivo por el cual no arranca.

PRECAUCIÓN

NUNCA acelere el motor tras arrancar, especialmente en condiciones de frío. Se debe dejar que el motor funcione en reposo durante al menos 2 minutos, para que el aceite del motor circule y lubrique todas las partes móviles internas y para que aumente la temperatura del motor. No atender a esta importante información causará daños graves a las partes internas del motor.

Acelere únicamente luego de que se hayan estabilizado las RPM en reposo y se vuelvan constantes.

- Asegúrese de que el soporte central se encuentre totalmente replegado. No hacerlo, hará que el motor se apague (OFF) apenas meta un cambio.



ADVERTENCIA

Tenga extremo cuidado al manejar la motocicleta. No hacerlo puede ocasionar un accidente que le provoque lesiones.

CAMBIAR VELOCIDADES, MANEJAR Y DETENERSE

El embrague debe estar completamente liberado antes de intentar meter un cambio. No desembragar por completo hará que el arranque resulte brusco y entrecortado o que el motor entre en pérdida, además de dañar partes de la transmisión.

- Cuando el vehículo se encuentre en punto neutro, presione la palanca de cambios con la punta de los dedos del pie para meter 1ra.

SECUENCIA DE LA PALANCA DE CAMBIOS

1 -- N -- 2 -- 3 -- 4 -- 5 -- 6

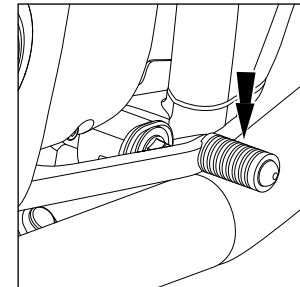

CAMBIAR VELOCIDADES, MANEJAR Y DETENERSE

PRECAUCIÓN

- Si la palanca del embrague se suelta abruptamente y la apertura del estrangulador no llega a ser la suficiente, la motocicleta arrancará con brusquedad y hará que se bloquee el motor.
- Si se acelera mucho y la palanca del embrague se suelta abruptamente, la motocicleta se mueva repentinamente, lo que hará que se pierda el control de la misma, pudiendo ocasionar un accidente que provoque lesiones o pérdida de la vida del conductor, otros conductores / peatones, además de daños a la motocicleta.
- Siempre tenga el mayor de los cuidados al soltar el embrague y conducir la motocicleta.
- Eleve la palanca de cambios con la punta de los dedos del pie para meter 2ª y los cambios siguientes.
- Tan pronto como la motocicleta alcance los 20 km/h estando en 1ª, cambiar a 2ª y a velocidades más altas a medida que aumenta la velocidad del vehículo.

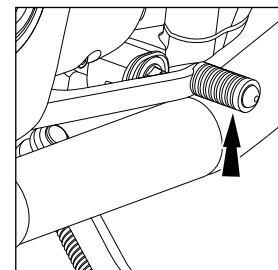

CAMBIAR VELOCIDADES, MANEJAR Y DETENERSE

AVISO

Siempre arranque el motor con el cambio en posición de punto neutro.

Cuando el motor disminuya de velocidad, al subir colinas empinadas o transitar a baja velocidad, meta una marcha más baja para que el motor no se pare o se fuerce mucho.

- Pase siempre a velocidades más bajas según resulte apropiado cada vez que reduzca la velocidad para detener el vehículo.
- Meta punto neutro justo antes de detener el vehículo por completo.
- Desacelere por completo y libere lentamente el embrague, luego de asegurarse de que la motocicleta esté en punto neutro y de que la luz de punto neutro esté encendida.
- Detenga la motocicleta en un sitio seguro, apague (OFF) la ignición y el interruptor general del motor.

ESTACIONAMIENTO

ESTACIONAR LA MOTOCICLETA SOBRE EL SOPORTE CENTRAL

- Elija una superficie firme y plana.
- Sostenga el manillar con firmeza estando en posición vertical.
- Baje el soporte central para que ambas patas del soporte descansen sobre el suelo firme.
- Aplique presión sobre la palanca de apoyo del soporte central y tire de la motocicleta hacia atrás.
- Trabe la dirección y asegúrese de que el manillar se encuentre trabado con firmeza antes de quitar la llave del tambor de encendido.

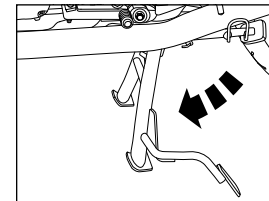

ESTACIONAMIENTO

ESTACIONAR LA MOTOCICLETA SOBRE EL CABALLETE LATERAL

- Elija una superficie firme y plana.
- Baje el caballete lateral. Incline la motocicleta hacia la izquierda, hasta que se encuentre firmemente parada sobre el piso.

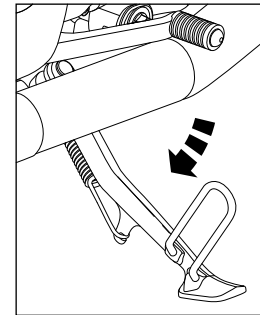

ADVERTENCIA

Asegúrese de que ambos caballetes laterales se encuentren totalmente plegados antes de conducir la motocicleta.

Por favor, tenga mucho cuidado al estacionar y asegúrese de que está estacionado con firmeza para evitar que la motocicleta se caiga y provoque lesiones a usted o a otras personas y daños a las piezas de la motocicleta.

CONJUNTO DE HERRAMIENTAS

El kit de herramientas se encuentra en la caja eléctrica, del lado izquierdo de la motocicleta.

Nro. de serie	Descripción	Cantidad
1.	Llave de tuercas C	1
2.	Llave Allen de 6mm	1
3.	Llave Allen de 5mm	1
4.	Llave Allen de 4mm	1
5.	Tubo de extensión	1
6.	Llave de corona, combinación 24 x 14	1
7.	Destornillador 06 x 160	1
8.	Llave de doble tuerca 10 x 12	2

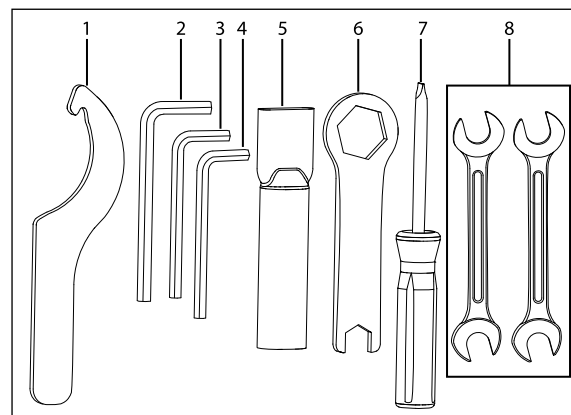

CONSEJOS BÁSICOS DE MANTENIMIENTO

Las siguientes actividades simples de mantenimiento ayudarán a mantener su motocicleta. Sin embargo, para un mantenimiento completo, le recomendamos que se ponga en contacto con un Centro de servicios Royal Enfield autorizado.

PALANCA, PIVOTES DE LOS CABALLETES CENTRAL Y LATERAL

- Limpie los puntos centrales y asegúrese de que estén libres de polvo, basura, óxido, etc.
- Lubrique los pivotes.

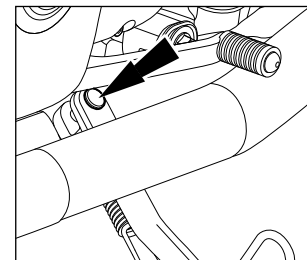

AVISO

Limpie el exceso de lubricante para evitar que se acumulen el polvo y la basura.

CONSEJOS BÁSICOS DE MANTENIMIENTO

CADENA DE TRANSMISIÓN

- Rocíe la cadena trasera con el disolvente para limpieza de cadenas recomendado, mientras hace girar al mismo tiempo la rueda trasera.
- Asegúrese de que la cadena trasera esté completamente cubierta con dicho disolvente. De ser necesario, utilice un cepillo adecuado para quitar depósitos duros de la cadena.
- Espere unos pocos minutos y limpie cuidadosamente la cadena, eliminando polvo, basura, etc.
- Haga girar lentamente la rueda trasera y aplique simultáneamente el lubricante de cadenas recomendado en los eslabones.
- Quite el exceso de lubricante con un paño limpio después de unos minutos.

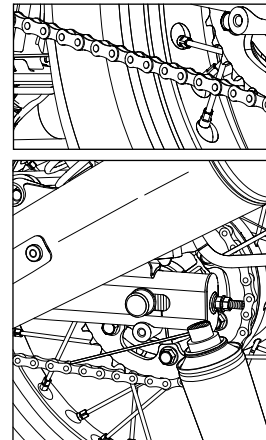

CONSEJOS BÁSICOS DE MANTENIMIENTO

VERIFICACIÓN DEL NIVEL DE ACEITE

- Asegúrese de que la motocicleta se encuentre en posición vertical sobre una superficie firme y plana.
- Arranque el motor y haga que funcione en reposo rpm durante unos 2 minutos, luego apague el motor.
- Espere 2 minutos para que el aceite se asiente y verifique el nivel de aceite en la mirilla del motor.
- El nivel de aceite es el adecuado, solamente si se halla entre las marcas "MIN" y "MAX" de la cubierta del lado derecho.
- De ser necesario, rellene ÚNICAMENTE con el aceite de motor recomendado hasta que el nivel se encuentre entre las marcas "MIN" y "MAX".

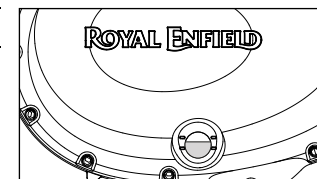

PRECAUCIÓN

El uso de aceites no originales o de grados incorrectos podría ocasionar daños graves a las piezas móviles y perjudicar el rendimiento de la motocicleta. NO llene el tanque por encima del nivel "MAX" ni deje que el nivel baje por debajo del "MIN".

CONSEJOS BÁSICOS DE MANTENIMIENTO

- Quite tapón de llenado del motor para rellenar el aceite.

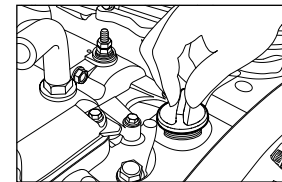

- Coloque una bandeja debajo del tapón magnético de drenaje del motor. Quítelo junto con la arandela, para que el aceite de motor se drene por completo.

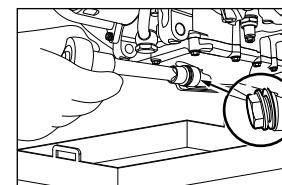

ADVERTENCIA

NO derrame el aceite del motor. Coloque el aceite usado en un contenedor separado y deséchelo. Evite que el aceite entre en contacto con la piel o el cuerpo. Lave las zonas afectadas de inmediato con agua y jabón hasta que estén completamente limpias.

CONSEJOS BÁSICOS DE MANTENIMIENTO

NOTA

Asegúrese de que el aceite haya drenado por completo. Drene el aceite por completo para evitar derrames.

DRENAJE DEL ACEITE DEL MOTOR

- Coloque un contenedor debajo del tapón de drenaje de aceite del motor.
- Aplique abundante sellador de rosca sobre la rosca del tapón de drenaje.
- Coloque el tapón del tapón de drenaje con una arandela nueva.
- Ajuste el tapón hasta 35 Nm.
- Cargue aceite para motor hasta el nivel recomendado.
- Cierre tapón de llenado de aceite del motor.
- Encienda y caliente el motor durante 2 a 3 minutos y luego apáguelo. Verifique el nivel de aceite en la mirilla.

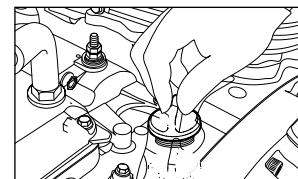
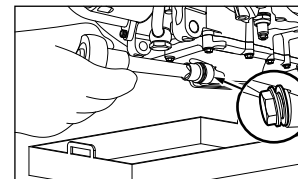

PRECAUCIÓN

NO CARGUE ACEITE DE MÁS, ya que hará que el exceso se derrame por el sistema de ventilación del cárter y tapaná el filtro de aire.

CONSEJOS BÁSICOS DE MANTENIMIENTO

BUJÍA

LIMPIEZA DE LA BUJÍA Y DEL ENTREHIERRO

- Desconecte las pipas de las bujías.
- Coloque la llave en la bujía, aflójela y quítela de la culata del cilindro.
- Controle la presencia de depósitos de carbón en las bujías y el desgaste del electrodo.
- Limpie las bujías colocándolas en una máquina para su limpieza.
- Saque las bujías de la máquina de limpieza y verifique y establezca la separación de los electrodos entre 0,7 a 0,8 mm.
- Coloque las bujías en la máquina de prueba de bujías y verifique su correcto funcionamiento.
- Reemplace las bujías SIEMPRE según la especificación recomendada.
- Aplique una fina película de antiadherente en el montaje de la bujía y atornille la bujía ajustándola a mano.
- Ajuste la bujía con una torsión de 10 a 15 Nm, utilizando la llave para bujías.

Separación de
0,7 a 0,8 mm



CONSEJOS BÁSICOS DE MANTENIMIENTO

LÍQUIDO DE FRENOS DELANTERO Y TRASERO

- Asegúrese de que la motocicleta se encuentre en posición vertical sobre una superficie firme y plana.
- Controle el nivel de líquido de frenos en la ventana de los depósitos frontal y trasero.
- El nivel es el correcto si se encuentra entre las marcas "MIN" y "MAX".
- Abra la tapa del tanque y retire con cuidado el diafragma para recargar el líquido de frenos.
- Rellene únicamente líquido de frenos DOT 4 hasta que el nivel se encuentre entre las marcas "MIN" y "MAX" del tanque.
- Coloque el diafragma correctamente y cierre la cubierta con firmeza.
- Elimine cualquier exceso o derrame de líquido de frenos de forma inmediata con un paño limpio.

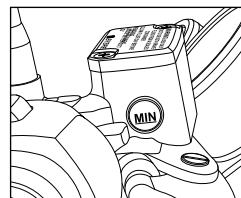

Freno delantero

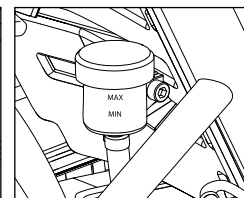

Freno trasero

PRECAUCIÓN

El líquido de frenos es muy corrosivo y puede causar daños a las piezas pintadas. Por favor asegúrese de que el líquido de frenos no se derrame en cualquier parte de la motocicleta. En caso de derrame, sírvase limpiar inmediatamente la zona con un paño suave y húmedo para evitar que se dañe la parte afectada.

NO mezcle líquidos de frenos de diferentes grados. Use ÚNICAMENTE líquido de frenos DOT 4.

CONSEJOS BÁSICOS DE MANTENIMIENTO

INSPECCIÓN DE NEUMÁTICOS Y RUEDAS

- Inspeccione los neumáticos periódicamente para comprobar el desgaste de la banda de rodamiento, grietas y cortes.

Profundidad mínima de la banda de rodamiento:	
Neumático frontal: 1 mm	Neumático trasero: 2 mm

- Revisar y retirar piedras, astillas, clavos u otras partículas afiladas incrustadas en el neumático.
- Inspeccione periódicamente las ruedas buscando daños en los rayos, como bamboleos o desgaste.
- Verifique el asentamiento uniforme de los neumáticos en el aro cada vez que se lo vuelve a armar.
- Utilice únicamente neumáticos y cámaras recomendados, inflados con la presión de aire correcta que aparece a continuación.

	Delantero	Trasera
Conductor solo	32 psi/2.20 kg/cm ²	36 psi/2.53 kg/cm ²
Con pasajero	32 psi/2.20 kg/cm ²	39 psi/2.74 kg/cm ²

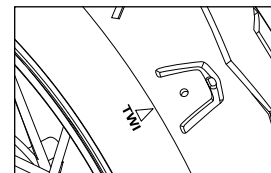

CONSEJOS BÁSICOS DE MANTENIMIENTO

QUITAR LA RUEDA DELANTERA

- Asegúrese de que la motocicleta se encuentre en posición vertical sobre una superficie firme y plana.
- Coloque un bloque de madera en el extremo delantero del motor para que sostenga la motocicleta y asegúrese de que la rueda delantera se encuentre por lo menos 2 pulgadas sobre el suelo.
- Del arnés de cables del lado derecho, desconecte el acoplador de transmisión speedo.
- Afloje el tapón de fijación ubicado en la parte inferior de la horquilla delantera, del lado derecho.
- Retire la tuerca del eje junto con la arandela, sostenga el eje de la rueda por su lado derecho y afloje por completo la tuerca hexagonal del lado izquierdo.
- Retire la tuerca del eje y la arandela del eje de la rueda.

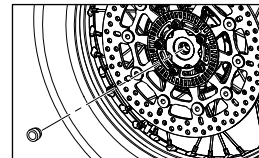
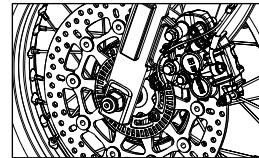
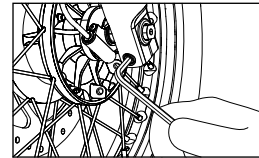

CONSEJOS BÁSICOS DE MANTENIMIENTO

- Golpee suavemente y quite el vástago de la rueda frontal; golpee suavemente el eje desde el lado izquierdo mientras sostiene la rueda desde abajo, retire luego el eje por el lado derecho.

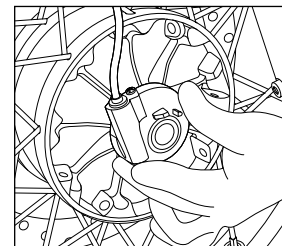

PRECAUCIÓN

Tenga cuidado de asegurar los espaciadores de la rueda y el sensor de velocidad al quitar el eje de las horquillas.

- Deslice la rueda delantera por entre las botellas de la horquilla.

PRECAUCIÓN

No presione la palanca del freno cuando haya quitado la rueda delantera, ya que esto hará que las pastillas de freno se separen demasiado de la pinza.

- Coloque una pieza de madera o cartón de 4 mm de espesor entre las pastillas del freno para evitar que se activen en caso de que se accione accidentalmente la palanca del freno.
- Tenga cuidado de NO DAÑAR el disco de freno delantero, ya que esto afectará el sistema de frenado y el ABS.

CONSEJOS BÁSICOS DE MANTENIMIENTO

MONTAJE DE LA RUEDA DELANTERA

- Retire la pieza de madera o cartón que se encuentra entre las pastillas del freno
- Ubique el reenvío en su posición correcta, en el lado derecho.
- Coloque el espaciador escalonado en el cubo de la rueda, del lado izquierdo.
- Inserte la rueda junto con el reenvío y el espaciador entre las patas de la horquilla. Asegúrese de que el disco de frenos se encuentre ubicado entre los patines del freno.
- Sostenga la rueda frontal por debajo y asegúrese de que los orificios de montaje se encuentren alineados para insertar el eje de la rueda por el lado derecho de la horquilla. Golpee suavemente el eje para que entre en la rueda, hasta que la porción roscada del mismo quede totalmente visible desde el lado izquierdo del extremo de la horquilla.
- Monte la arandela y la tuerca en el eje.
- Sostenga el eje de la rueda con firmeza por el lado derecho y ajuste la tuerca del lado dejado del eje con una torsión de 70 Nm.
- Ajuste el perno de fijación por completo al extremo de la horquilla con una torsión de 25 Nm.

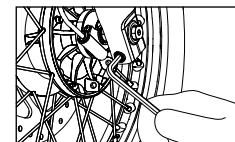
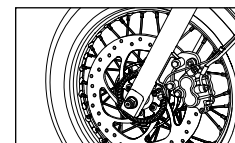
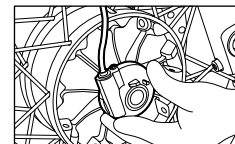

CONSEJOS BÁSICOS DE MANTENIMIENTO

- Gire la rueda para verificar la suavidad de su rotación.
- Conecte el conector del reenvío y verifique el funcionamiento correcto del velocímetro.
- Accione la palanca de freno y verifique el funcionamiento del freno delantero.

PRECAUCIÓN

Tenga el mayor de los cuidados al volver a montar la rueda delantera de la motocicleta.

Asegúrese de que la rueda encaje correctamente antes de intentar conducir la motocicleta.

No hacerlo podría ocasionar un funcionamiento defectuoso de la motocicleta y ocasionar un accidente que le cause lesiones a usted o a otros conductores y que puede incluso ser mortal.

CONSEJOS BÁSICOS DE MANTENIMIENTO

DESMONTAJE DE LA RUEDA TRASERA

- Asegúrese de que la motocicleta se encuentre en posición vertical sobre una superficie firme y plana con la rueda trasera al menos 15 cm por encima del suelo.
- Observe y marque los índices de alineación en ambos tensores de la cadena, en los lados derecho e izquierdo del basculante.
- Afloje los pernos de fijación y de ajuste por completo, en el regulador de cadena izquierdo y derecho

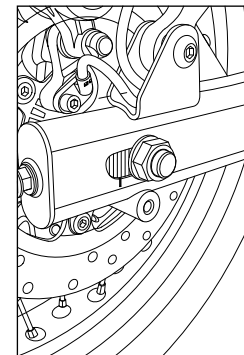

CONSEJOS BÁSICOS DE MANTENIMIENTO

- Sostenga el vástago de la rueda por el lado izquierdo con firmeza y afloje la tuerca hexagonal del lado derecho.
- Quite la tuerca y la arandela del vástago de la rueda.
- Empuje la rueda trasera totalmente hacia adentro del basculante.
- Sostenga la rueda trasera desde abajo y extraiga el vástago de la rueda del lado izquierdo del basculante.
- Libere el latiguillo del freno con cuidado y retire el conjunto de la mordaza de frenos del basculante, por el lado derecho.

PRECAUCIÓN

- Asegúrese de que el latiguillo del freno no se dañe o doble al quitar la rueda.
- Mantenga al conjunto de la mordaza de frenos adecuadamente y lejos del basculante.
- Libere la cadena del piñón y asegúrese de que no se atasque o se dañe al retirar la rueda trasera.
- Quite el soporte de la base de la rueda y deslice suavemente la rueda, sacándola del basculante con el piñón trasero, el disco de freno y los espaciadores.

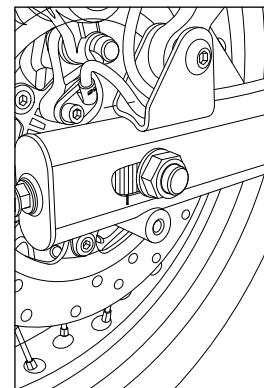

CONSEJOS BÁSICOS DE MANTENIMIENTO

PRECAUCIÓN

No accione el pedal del freno trasero cuando se esté quitando la rueda trasera ya que esto hará que se desprendan los patines del freno de la mordaza.

- Coloque una pieza de madera o cartón de 4 mm de espesor entre las pastillas del freno para evitar que se activen, en caso de que se accione accidentalmente el pedal del freno.

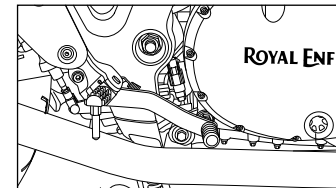

PRECAUCIÓN

NO eleve el pedal del freno trasero para levantar o elevar la motocicleta por ningún motivo.

CONSEJOS BÁSICOS DE MANTENIMIENTO

MONTAJE DE LA RUEDA TRASERA

- Asegúrese de que el espaciador escalonado largo esté firmemente ubicado sobre el lado del disco de freno y de que el espaciador corto esté ubicado sobre el lado del piñón, sobre el cubo de la rueda.
- Asegúrese de que el tensor de la cadena se encuentre correctamente ubicado dentro de los lados derecho e izquierdo del basculante.
- Ubique el conjunto de la pinza en la lengüeta, del lado derecho del basculante.
- Ubique la rueda trasera con el piñón hacia el lado izquierdo, asegurándose de que el disco de freno se encuentre entre los patines del freno, sobre el lado derecho.
- Levante la rueda trasera y asegúrese de que las ranuras del soporte de la pinza de freno, los agujeros en los tensores de la cadena y el orificio central del eje se encuentren todos alineados.
- Sostenga la rueda trasera adecuadamente e inserte el vástago de la rueda desde el lado izquierdo del basculante hacia adentro del cubo de la rueda.
- Asegúrese de que el espaciador largo se ubique a lo largo del lado del freno y de que el espaciador corto se ubique a lo largo del lado del piñón, en el buje de la rueda.

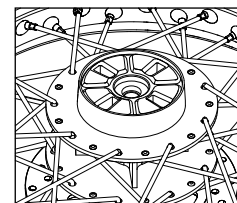
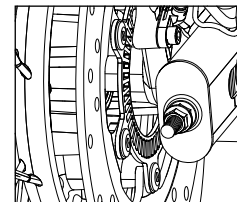

CONSEJOS BÁSICOS DE MANTENIMIENTO

- Golpee con suavidad el vástago para que entre en el cubo de la rueda, hasta que la porción roscada del mismo quede totalmente visible desde el lado derecho.
- Monte la cadena de transmisión en el piñón y asegúrese de que se encuentre correctamente asentada.
- Verifique que la rueda trasera gire libre y suavemente.
- Monte la arandela y la tuerca hexagonal en el vástago de la rueda del lado derecho.

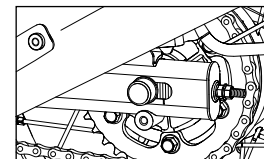
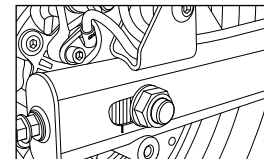

CONSEJOS BÁSICOS DE MANTENIMIENTO

NO AJUSTE POR COMPLETO LA TUERCA HEXAGONAL

- Ajuste las tuercas de ajuste de los tensores derecho e izquierdo, de manera tal que las marcas de referencia queden correctamente alineadas en ambos lados del basculante.
- Verifique y asegure una tensión correcta de la cadena y la alineación de la rueda.
- Sostenga el vástago con firmeza desde el lado izquierdo y ajuste la tuerca hexagonal desde el lado derecho con una torsión de 70 Nm.
- Ubique el latiguillo de freno en las sujeciones del basculante, sobre el lado derecho.
- Verifique que el freno trasero funcione correctamente.

PRECAUCIÓN

Tenga el mayor de los cuidados al volver a montar la rueda trasera de la motocicleta.

Asegúrese de que la rueda encaje correctamente antes de intentar manejar la motocicleta.

No hacerlo podría causar un funcionamiento defectuoso de la motocicleta y ocasionar un accidente que le cause lesiones a usted o a otros conductores y que puede incluso ser mortal.

CONSEJOS BÁSICOS DE MANTENIMIENTO

AJUSTES - EMBRAGUE

- Afloje la tuerca externa de seguridad del cable.
- Gire la tuerca en el sentido de las agujas del reloj para reducir la holgura o en el sentido contrario, para aumentarla.
- Ajuste la tuerca de seguridad luego de haber hecho el ajuste.
- Verifique la holgura de 2 a 3 mm de la palanca del embrague, en el extremo del manillar. Si no se ha logrado la holgura deseada, volver a ajustarla.

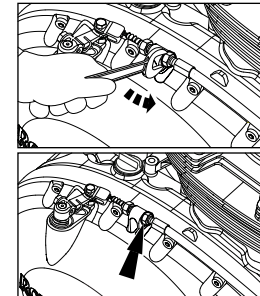

LUZ TRASERA DE FRENO (STOP)

Las luces de freno se encienden cuando pisa el pedal.

Si no se encienden, revise el cableado de las luces y vea si la conexión está bien.

CONSEJOS BÁSICOS DE MANTENIMIENTO

TENSIÓN DE LA CADENA DE TRANSMISIÓN (Holgura 20 a 30 mm)

- Estacione la motocicleta en posición vertical, sobre una superficie firme y plana.
- Asegúrese de que se encuentre en punto neutro.
- Mida la holgura de la cadena de transmisión, según aquí se muestra. La holgura de la cadena de transmisión es de 20 a 30 mm

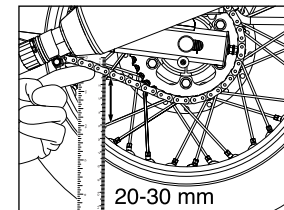

1. Si la holgura de la cadena de transmisión no es la correcta, ajústela de la siguiente manera:
 - a. Afloje la tuerca del eje, del eje de la rueda trasera.
 - b. Afloje la tuerca de seguridad del tensor en ambos extremos del basculante.
 - c. Para reducir la holgura, ajuste la tuerca del tensor de manera uniforme.

CONSEJOS BÁSICOS DE MANTENIMIENTO

- d. Para aumentar la holgura, afloje las tuercas del tensor de manera uniforme y empuje hacia adelante la rueda trasera.
- e. Verifique que la tensión de la cadena sea la correcta.
- f. Asegúrese de que las marcas de referencia del tensor y del basculante se encuentren en el mismo sitio de ambos lados.
- g. Sostenga el vástago de manera firme desde el lado izquierdo y ajuste la tuerca hexagonal trasera a un par de 70 Nm.
- h. Ajuste el tensor de la contratuerca, usando una llave de tuercas de 24 mm.



ADVERTENCIA

La tensión de la cadena más allá de los 30 mm, hará que la misma se pueda desprender y también ocasionarle mayores índices de desgaste a la cadena y los piñones.

Mantener la holgura de la cadena de transmisión dentro de los límites especificados en cada 1.000kms de recorrido.

Asegúrese de que ambas ruedas se encuentren correctamente alineadas, luego de ajustar la cadena y antes de ajustar la tuerca del vástago de la rueda.

CONSEJOS BÁSICOS DE MANTENIMIENTO

BATERÍA Y MANTENIMIENTO

- La motocicleta está equipada con una batería 12V - 12 Ah.
- Se debe revisar periódicamente para verificar la limpieza y corrosión de los terminales.

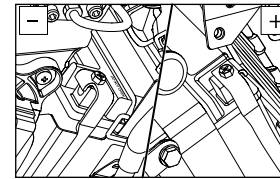

AVISO

El contacto deficiente o el montaje flojo de los terminales de la batería pueden ocasionar fallas de la ECU.

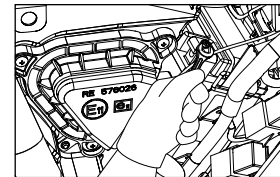

DESMONTAJE

- Apague (OFF) el motor y quite la llave de encendido del cilindro de la llave.
- Desconecte el borne del terminal negativo (- ve) de la batería.

CONSEJOS BÁSICOS DE MANTENIMIENTO

- Retire los 3 tornillos hexagonales de la caja de herramientas para acceder a la batería.

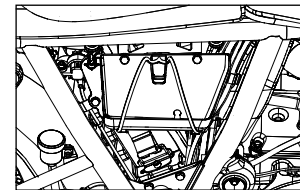

- Desconecte el borne del terminal positivo (+ve) de la batería.

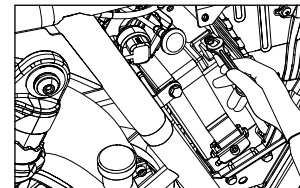

CONSEJOS BÁSICOS DE MANTENIMIENTO

- Tire hacia abajo de la correa y libere el cierre del mismo de la abrazadera de la batería.

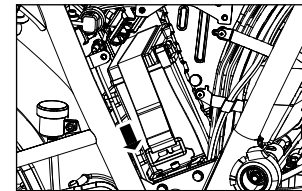

- Afloje y quite el perno hexagonal de brida del soporte de la batería.

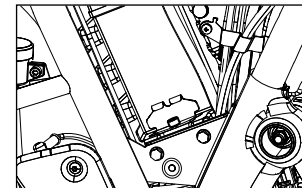

CONSEJOS BÁSICOS DE MANTENIMIENTO

- Quite el soporte de la batería de la bandeja.

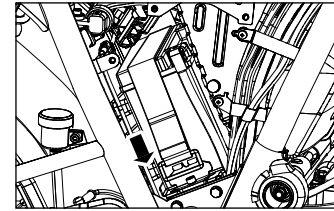

- Quite la batería de la bandeja.

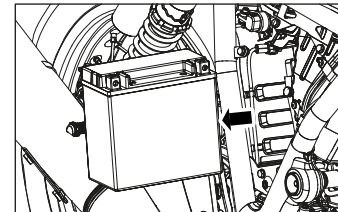

CONSEJOS BÁSICOS DE MANTENIMIENTO



ADVERTENCIA

Siempre desconecte el cable negativo (- ve) de la batería en primer lugar y luego el cable positivo (+ ve) rojo, al quitar las conexiones de la batería.

AVISO

Para verificar el voltaje de la batería, póngase en contacto con el Centro de servicios Royal Enfield autorizado o un centro de servicio de baterías.

CONSEJOS BÁSICOS DE MANTENIMIENTO

MONTAJE

- Monte la batería en la bandeja.

- Coloque el soporte de la batería en la bandeja.

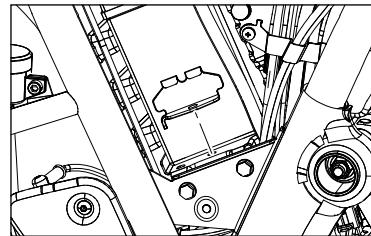
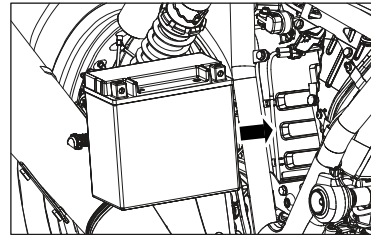

CONSEJOS BÁSICOS DE MANTENIMIENTO

- Ubique y ajuste el perno hexagonal de brida en el soporte de la batería.

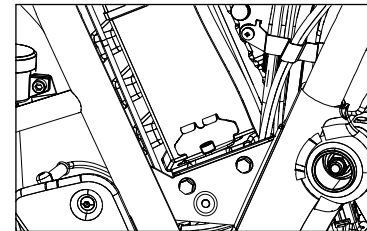

- Tire de la correa hacia abajo y libere el cierre de la abrazadera de la batería.

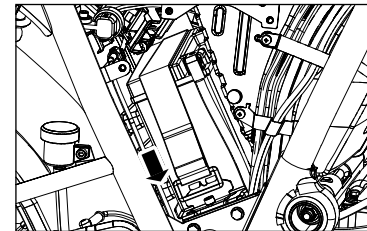

CONSEJOS BÁSICOS DE MANTENIMIENTO

- Conecte el borne del terminal positivo (+ve) de la batería.

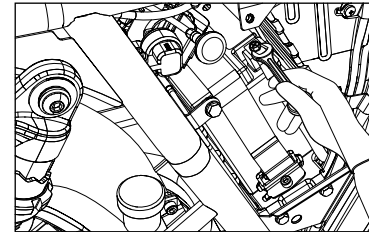

- Ubique y ajuste los 3 tornillos hexagonales en el portaherramientas.

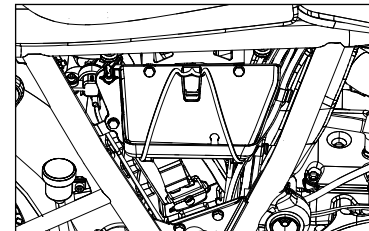

CONSEJOS BÁSICOS DE MANTENIMIENTO

- Conecte el borne del terminal negativo (-ve) de la batería.

PRECAUCIÓN

Conecte el terminal negativo negro (-ve) únicamente después de conectar el terminal positivo rojo (+ve).

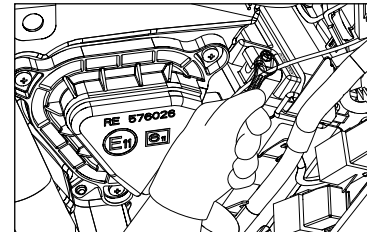

AVISO

Limpe la corrosión de los terminales y manténgalos cubiertos con vaselina.

PRECAUCIÓN

Mantenga el cable positivo (+) y negativo (-) firmemente conectados a los respectivos respectivos de la batería. No hacerlo puede ocasionar daños en el sistema eléctrico de la motocicleta.

CONSEJOS BÁSICOS DE MANTENIMIENTO

CAMBIO DE COMPONENTES ELÉCTRICOS

DESMONTAJE DE LA LÁMPARA DEL FARO DELANTERO

- Afloje el tornillo de ajuste del embellecedor que se encuentra en la parte superior y quite el bisel del faro.
- Desconecte las conexiones eléctricas.
- Presione con el pulgar y quite la abrazadera de la lámpara suavemente.
- Quite la bombilla usando un paño limpio y suave.

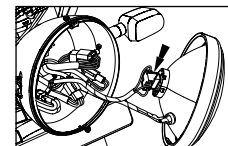
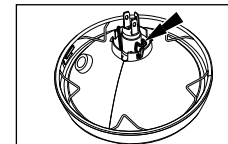
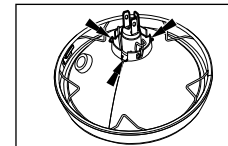

CONSEJOS BÁSICOS DE MANTENIMIENTO

- Ubique la nueva lámpara dentro del reflector, de manera que las tres proyecciones que dan sobre la misma se encuentren alineadas con la ranura del reflector.
- Vuelva a fijar la abrazadera de la lámpara.
- Conecte las conexiones eléctricas.
- Coloque el bisel del faro sobre la carcasa y ajuste el tornillo de montaje que se encuentra en la parte superior.

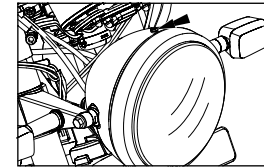

AVISO

Nunca toque la lámpara con los dedos. Las huellas de los dedos marcarán el vidrio y reducirán la vida útil de la bombilla, además de ocasionarle quemaduras en los dedos.

Siempre sostenga la bombilla con guantes y un paño limpio y seco durante su manipulación.

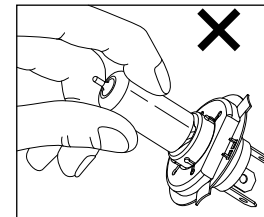

CONSEJOS BÁSICOS DE MANTENIMIENTO

LÁMPARA DEL PILOTO TRASERO

- Desmonte el panel lateral del lado derecho.
- Quite el conjunto del asiento, tirando del cable de sujeción del mismo.
- Quite la cubierta del foco trasero desatornillando el tornillo de montaje.
- Sostenga la bombilla, presione hacia adentro y gire en el sentido contrario a las agujas del reloj para quitar la bombilla del portalámparas usando un paño limpio.
- Reemplace la bombilla 12V 21 / 5 W usando un paño suave y limpio.
- Instale nuevamente el piloto trasero en orden inverso al proceso de desmontaje.

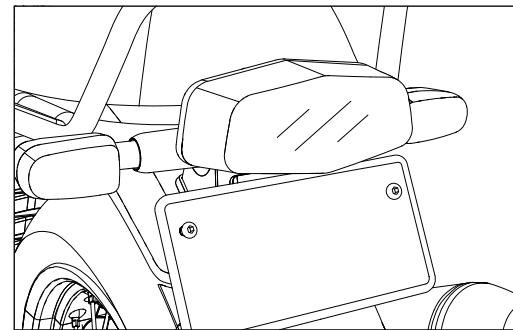

CONSEJOS BÁSICOS DE MANTENIMIENTO

REEMPLAZO DE LA LÁMPARA DE LOS INTERMITENTES

- Quite el tornillo de la parte trasera de la carcasa del intermitente.
- Abra la carcasa del indicador.
- Quite el portalámparas ayudándose con un destornillador.
- Quite la bombilla y reemplácela usando un paño suave y limpio.
- Monte el portalámparas fijándolo en su posición correcta.
- Arregle la junta de goma de la tapadera.
- Monte la carcasa del intermitente.

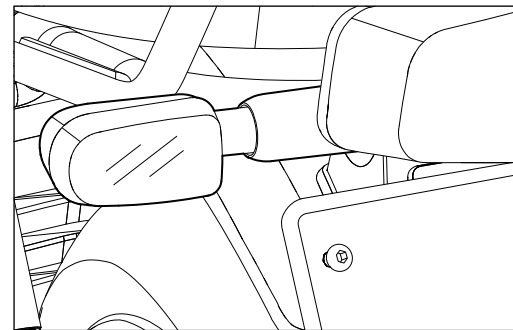

CONSEJOS BÁSICOS DE MANTENIMIENTO

FUSIBLE Y PORTAFUSIBLES

- El portafusible se encuentra debajo del asiento.
- Desmonte el panel lateral del lado derecho.
- Libere la sujeción del asiento tirando de la perilla y quitando el asiento.

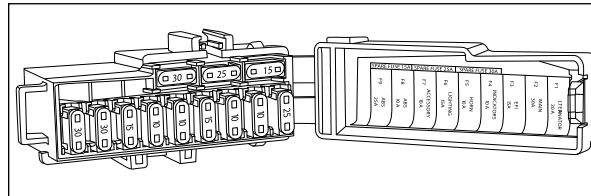

ADVERTENCIA

La Unidad de control electrónico (ECU, por sus siglas en inglés) puede funcionar mal debido a conexiones eléctricas flojas, terminales de batería flojos, etc. Por eso, es muy importante mantener todas las conexiones eléctricas intactas.

CONSEJOS BÁSICOS DE MANTENIMIENTO

LISTA DE USO DE LOS FUSIBLES DE ESPADA

Número de identificación del fusible	Color	Categoría	Comentarios	Número de identificación del fusible	Color	Categoría	Comentarios
1	V (Violeta)	30 A	Alternador	6	R (rojo)	15 A	FUSIBLE DE ILUMINACIÓN (Faro delantero)
2	R-W (rojo - blanco)	30 A	Fusible principal	7	R-W (rojo - blanco)	10 A	Fusible accesorio
3	G-W (verde - blanco)	15 A	Fusible de ignición EFI	8	R (rojo)	10 A	Fusible del ABS
4	R (rojo)	10 A	Fusible de señalización	9	R-W (rojo - blanco)	25 A	Fusible del ABS
5	BR (marrón)	10 A	Fusible del claxon				



ADVERTENCIA

Pida que verifiquen con cuidado el sistema eléctrico de su motocicleta y que se repare cualquier falla producida por los fusibles, ya que, de no hacerlo, se pueden producir fallas nuevamente relacionadas con los fusibles. El uso de fusibles que no sean de la categoría especificada dañará el sistema eléctrico por completo.

CONSEJOS BÁSICOS DE MANTENIMIENTO

FILTRO DE AIRE

LIMPIAR Y REEMPLAZAR: CADA 5000 KM

- Quite el tornillo de la parte inferior del panel lateral y quite dicho panel.
- Quite los tornillos de la cubierta del filtro de aire y luego quite dicha cubierta.
- Quite el elemento del filtro y verifique que no tenga polvo. Limpie el elemento del filtro con cuidado.

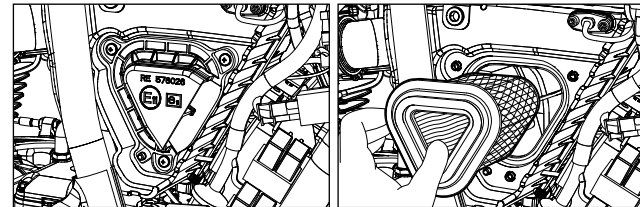

AVISO

No se recomienda el uso de aire comprimido a alta presión para limpiar el elemento de filtro de papel.

El ensamblaje del elemento del filtro de papel se hace en orden inverso al de su remoción.

PRECAUCIONES PARA VIAJES PROLONGADOS

VERIFICACIONES ANTES DE COMENZAR UN VIAJE LARGO

- Realice un servicio con un Centro de servicios Royal Enfield autorizado.
- Asegúrese de que el tanque cuente siempre con la cantidad suficiente de gasolina para el viaje planificado.
- Compruebe y corrija la presión correcta del neumático, si es necesario.

VERIFICACIONES TRAS RECORRER 1500 KM

- Busque cualquier soporte que esté suelto.
- Revise la condición de los neumáticos.
- Nivel correcto de aceite en el motor.
- Funcionamiento de todas las luces y el pito.
- Tensión apropiada de la cadena de transmisión.
- Holgura del cable del embrague

PRECAUCIONES PARA VIAJES PROLONGADOS

ELEMENTOS QUE SE DEBEN LLEVAR

- Conjunto de herramientas
- Bombillas para el faro delantero, e intermitentes y fusibles (10 y 15 A).
- Cables del acelerador y del embrague.
- Bujías, pipas de bujías.
- Cámaras de neumático.

PROCEDIMIENTO DE LAVADO

PRECAUCIONES

- Quite la llave de encendido y obture la cerradura con cinta adhesiva.
- Cubra el silenciador, el colector de escape, la bocina y los interruptores de control con bolsas de plástico adecuadas y ajústelas con firmeza para evitar que les entre agua.
- Lave la motocicleta cuando el motor esté frío.
- No quite el panel lateral cuando lave la motocicleta, para evitar que entre el agua.
- Cepille la zona del motor con un disolvente no corrosivo recomendado, para remover suciedad o grasa.
- Use un chorro de agua a baja presión para la limpieza.
- Nunca rocíe agua con mucha fuerza sobre el faro delantero, el de instrumentos, los intermitentes, los bujes de la rueda trasera y delantera, las conexiones eléctricas y cables, los componentes de la EFI, las bujías, la batería ni los paneles laterales.
- No aplique ningún disolvente corrosivo sobre superficies pintadas o piezas de goma.
- Use agua tibia y un detergente suave sobre los componentes pintados para quitar el sucio, etc.
- Enjuague la motocicleta con cuidado solamente con agua, para eliminar el detergente.

PROCEDIMIENTO DE LAVADO

- De ser posible, use aire comprimido para eliminar las partículas de agua de las superficies difíciles de alcanzar de la motocicleta, conexiones eléctricas, etc.
- Una vez que la motocicleta ha estado en circulación a través de áreas con presencia de sal o cerca del mar, se recomienda que lave su motocicleta con agua fría. Por favor, no utilice agua caliente para lavarla pues esto puede dañar las piezas de la motocicleta debido a una reacción química de la sal. Tras lavar, una vez que la motocicleta esté completamente seca, se recomienda aplicar un pulverizador anticorrosivo sobre todo el metal y las áreas pintadas de cromo para prevenir la corrosión de las piezas.

LUEGO DEL LAVADO

- Asegúrese de que la motocicleta se encuentre completamente seca repasándola con un paño absorbente limpio y suave o cuero de gamuza alpina.
- Quite todas las cintas adhesivas.
- Lubrique los cables de control, los pivotes del apoyapiés, el soporte lateral, el soporte central, las articulaciones de la palanca de cambios, la cadena trasera, etc. con aceite lubricante.
- Pule las superficies pintadas y chapadas con cera pulidora de automóviles recomendada.
- Arranque el motor y deje que funcione en reposo durante unos minutos para calentarlo.
- Conduzca lentamente la motocicleta, accionando ambos frenos de manera intermitente para que se seque el agua en los patines del freno.

PRECAUCIONES DE ALMACENAMIENTO

En caso de que no vaya a usar su motocicleta durante un mes o más, se deben tomar las siguientes precauciones.

- Haga que mantengan su motocicleta en un Centro de servicios Royal Enfield autorizado.
- Quite toda la gasolina del tanque y del sistema de alimentación.
- Retire la bujía. Verter aproximadamente 5ml de aceite de motor limpio a través del agujero de la bujía. Cerrar el agujero y hacer girar el motor varias veces y volver a montar el capuchón de la bujía.
- Limpie cuidadosamente la cadena de transmisión y aplique el lubricante recomendado por Royal Enfield.
- Limpie el exceso de lubricante a los 5 minutos de haberlo aplicado.
- Quite la batería de la motocicleta. Limpie la corrosión de los terminales y aplíqueles vaselina. Cúbralos con una hoja de plástico.
- Guarde la batería en un lugar fresco, seco y bien ventilado.
- Cubra el silenciador con bolsas adecuadas para evitar que entre la humedad. Apoye la motocicleta sobre su soporte central.
- Aplicar solución antioxidante en todas partes cromadas. Tenga cuidado de no aplicar esta solución en las partes cromadas, pintadas o de goma. Guarde la motocicleta en una zona cubierta y limpia, libre de humedad y polvo.
- Para volver a utilizarla luego de almacenarla, es preferible que un Vendedor o Taller oficial Royal Enfield autorizado la prepare, para asegurarse de que la motocicleta se encuentre en condiciones óptimas.

SOLUCIÓN DE PROBLEMAS



ADVERTENCIA

La sección de solución de problemas de este Manual del usuario solamente es una guía para diagnosticar problemas. Lea cuidadosamente las secciones pertinentes de este manual antes de realizar cualquier trabajo. Las operaciones de reparación y mantenimiento que no figuren en este Manual del usuario las debe realizar únicamente un Centro de servicios Royal Enfield autorizado. Una reparación o mantenimiento defectuoso podría hacer que la motocicleta no funcione debidamente o causar lesiones graves.



ADVERTENCIA

Pida que verifiquen con cuidado el sistema eléctrico de su motocicleta y que se reparen los fallas inmediatamente después de que haya sucedido cualquier falla con los fusibles. No cumplir con esto puede ocasionar falla repetida de los fusibles.

El uso de fusibles que no sean de la categoría especificada dañará el sistema eléctrico por completo.

CAUSAS

SOLUCIONES

I. EL MOTOR NO ARRANCA

- | | |
|---|--|
| 1) Llave de contacto en posición "OFF" | Ponga la llave de contacto en posición "ON". |
| 2) Interruptor parada del motor en posición "OFF" | Interruptor de parada en posición "ON". |

* Póngase en contacto con su Vendedor Autorizado Royal Enfield

SOLUCIÓN DE PROBLEMAS

CAUSAS	SOLUCIONES
3) No hay gasolina en el tanque	Rellene gasolina.
4) El indicador de batería baja está continuamente encendido.	Controle el voltaje / circuito de carga de la batería.
5) El indicador de funcionamiento defectuoso del motor está continuamente encendido.	Haga que un Centro de servicios Royal Enfield autorizado revise la motocicleta
6) Tapa de la bujía / cable no conectada	Fijar tapa/ cable firmemente.
7) Electrodo de la bujía sucio /bujía obstruida	Limpie la bujía
8) Aislamiento de la bujía agrietado	Reemplazar la bujía.
9) El fusible principal o el de la EFI está fundido	Coloque un fusible nuevo.

* Póngase en contacto con su Vendedor Autorizado Royal Enfield

SOLUCIÓN DE PROBLEMAS

CAUSAS	SOLUCIONES
II. FALLADE ENCENDIDO DEL MOTOR	
1) Tapa floja de la bujía	Ajuste la tapa con firmeza.
2) Bujía sucia	Limpie la bujía o bujía de rango de calor no especificada
3) Cualquier conexión suelta de sensores	* Verifique el cableado del sensor / conexiones del acoplador sueltas de MAP, EOT o TPS.
4) Agua en el depósito de gasolina	* Limpie el depósito de gasolina. Llene el depósito con gasolina fresca.
5) El motor arranca pero se apaga de inmediato	Verifique si el indicador MIL se encuentra continuamente encendido. De ser así*
6) Falla el encendido del motor y funciona de manera errática	Verifique si el indicador MIL se encuentra continuamente encendido. De ser así*

* Póngase en contacto con su Vendedor Autorizado Royal Enfield

SOLUCIÓN DE PROBLEMAS

CAUSAS	SOLUCIONES
III. REPUNTE DEFICIENTE	
1) El pedal de frenos está muy apretado	* Vuelva a apretar adecuadamente, remítase a la respectiva sección.
2) Filtro de aire obturado	Limpiar /reemplazar el filtro de aire.
3) Cadena trasera demasiado tensada	* Volver a ajustarla adecuadamente.
4) Neumáticos poco inflados	* Ínflelos con la presión correcta.
5) Excesiva holgura del cable del acelerador	Ajuste la holgura del cable del acelerador.
6) El embrague patina	* Ajuste la holgura del cable del embrague.
7) Suministro deficiente de gasolina, bomba de gasolina, filtro / inyector de gasolina bloqueado	* Quite la bomba y límpiela
8) Aceleración defectuosa	Verifique si la lámpara MIL está encendida; Si lo está*

* Póngase en contacto con su Vendedor Autorizado Royal Enfield

SOLUCIÓN DE PROBLEMAS

CAUSAS	SOLUCIONES
IV. SOBRECALENTAMIENTO DEL MOTOR	
1) Nivel del aceite del motor bajo	Compruebe y rellene si es necesario.
2) El embrague patina	* Compruebe y corrija.
3) Las aletas del cilindro no están bloqueadas.	Limpie las aletas del cilindro a intervalos regulares.
V. CONSUMO EXCESIVO DE GASOLINA	
1) Neumáticos poco inflados	Infle a la presión correcta.
2) Filtro de aire obturado	Limpiar / Reemplazar.
3) Fuga de gasolina	* Verifique y rectifique: flotador del depósito, tubo de drenaje, tubo del respiradero, línea / bomba de gasolina, sistema EVAP.

* Póngase en contacto con su Vendedor Autorizado Royal Enfield

SOLUCIÓN DE PROBLEMAS

CAUSAS

SOLUCIONES

VI. FRENOS DEFECTUOSOS

- | | |
|---|---|
| 1) Pastilla de freno gastada / Gastado desigual | * Reemplace las pastillas de freno. |
| 2) Aceite / grasa en el disco. | *Limpiar y reposicionar. |
| 3) Freno esponjoso | *Rellene líquido de frenos y realice una purga del freno. |

VII. LA MOTOCICLETA SE BAMBOLEA

- | | |
|---|--|
| 1) Neumáticos poco inflados | Infle a la presión correcta. |
| 2) Radios flojos /rotos | * Ajuste / Reemplace radios. |
| 3) Ruedas desalineadas | * Realice un alineado adecuado. |
| 4) Aro de la rueda descentrado | * Rectifique. |
| 5) Neumáticos colocados incorrectamente | * Coloque los neumáticos correctamente |

* Póngase en contacto con su Vendedor Autorizado Royal Enfield

SOLUCIÓN DE PROBLEMAS

CAUSAS

SOLUCIONES

VIII. ELECTRICIDAD

Las lámparas no encienden

- | | |
|--------------------------------|------------------------------|
| 1) Lámpara quemada | * Reemplace la lámpara. |
| 2) Fusible quemado | * Verifíquelo y reemplácelo. |
| 3) Conexión floja / incorrecta | * Verifique y corrija. |

No funciona la bocina

- | | |
|----------------------|----------------------|
| 1) Fusible quemado | Verifique y corrija. |
| 2) Conexiones flojas | Verifique y corrija. |

Lámparas de dirección no funcionan

- | | |
|------------------------------------|----------------------|
| 1) Conexiones flojas / incorrectas | Verifique y corrija. |
| 2) Lámpara quemada | Reemplazar |

* Póngase en contacto con su Vendedor Autorizado Royal Enfield

SOLUCIÓN DE PROBLEMAS

CAUSAS

SOLUCIONES

IX. INYECCIÓN ELECTRÓNICA DE GASOLINA (EFI, por sus siglas en inglés)

Luz indicadora de falla (MIL) constantemente encendida

- | | |
|---|---|
| (1) Conexión floja del sensor del acoplador | * Verifique cualquier conexión floja del sensor del acoplador de la EFI y corríjala |
| (2) Cualquier falla del sensor de la EFI | * Verifíquelo y reemplácelo |

X. ABS (SISTEMA DE FRENOS ANTIBLOQUEO)

- | | |
|--|--|
| 1) Luz del ABS constantemente encendida (ON) | Lleve al vehículo a un centro de servicios para su diagnóstico |
|--|--|

* Póngase en contacto con su Vendedor Autorizado Royal Enfield

MAIN CIRCUIT DIAGRAM

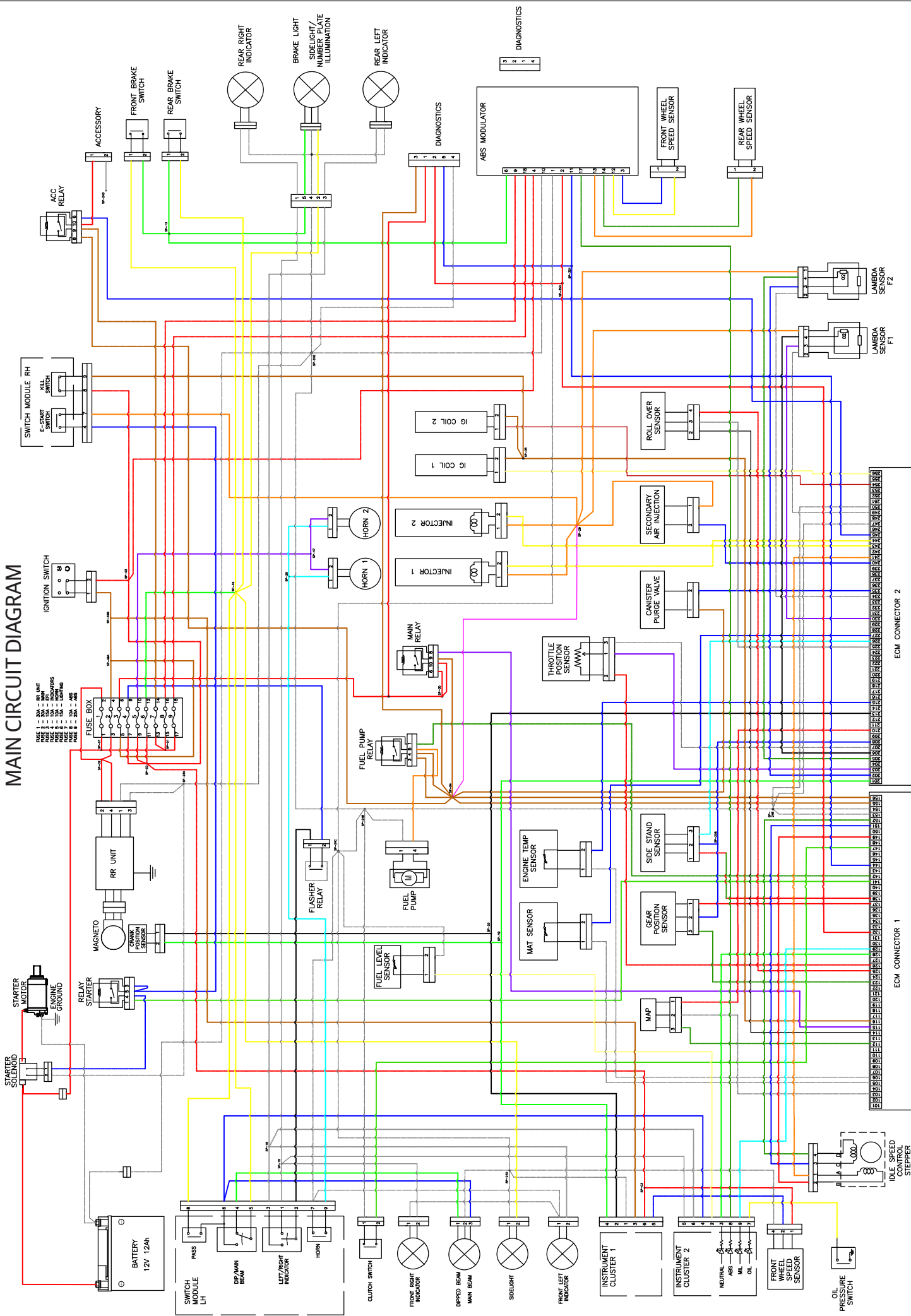

WIRING HARNESS - STARTING SYSTEM

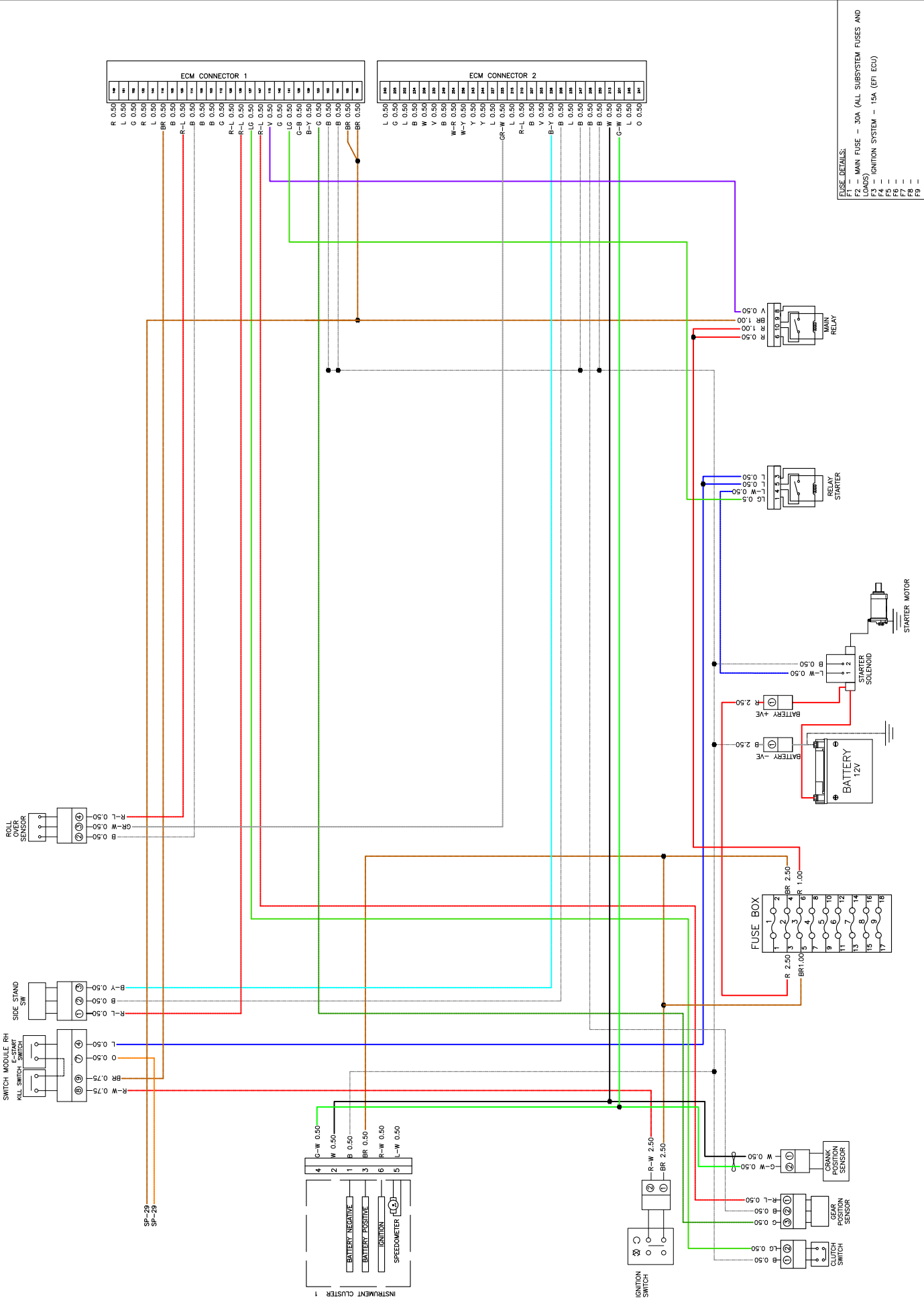

WIRING HARNESS - STARTING, CHARGING & IGNITION (EFI) SYSTEM

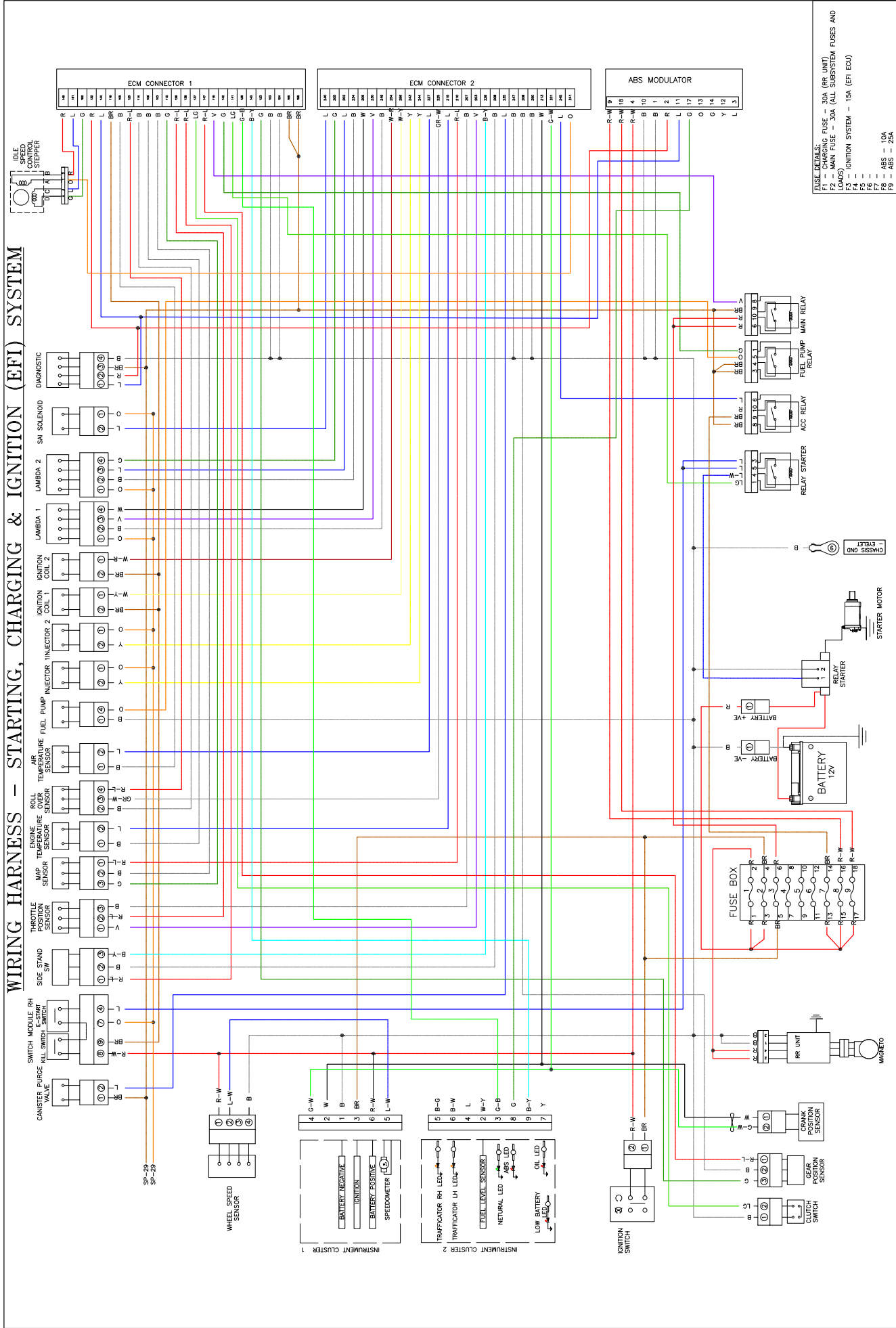

- FUSE LEVELS**
 F1 - CHARGING FUSE - 30A (RR UNIT)
 F2 - MAIN FUSE - 30A (ALL SUBSYSTEM FUSES AND LOADS)
 F3 - IGNITION SYSTEM - 15A (EFI ECU)
 F4 - F5 - F6 - F7 - F8 - F9 - ABS - 10A
 ABS - 25A

WIRING HARNESS - SIGNALING SYSTEM

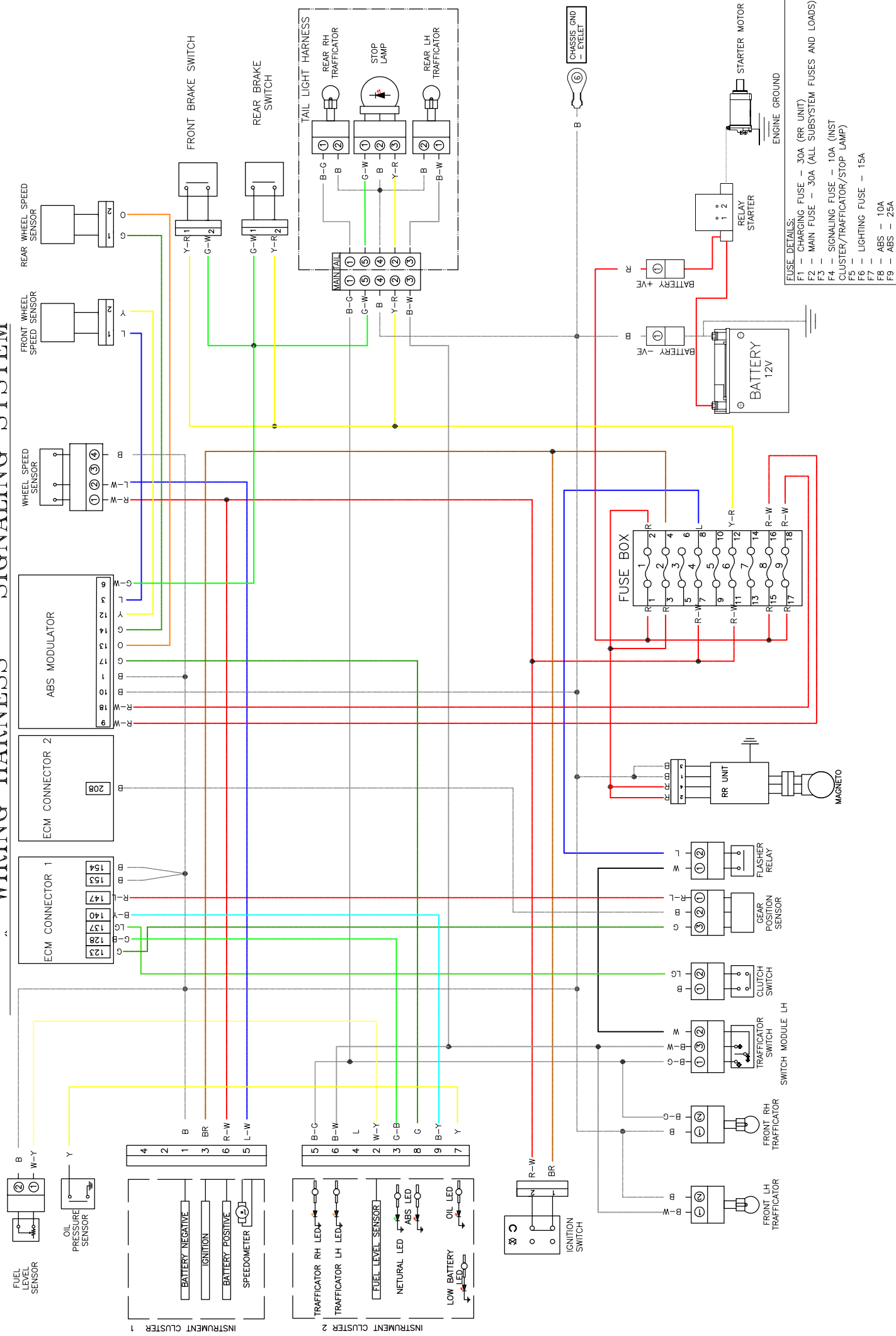

- FUSE DETAILS:**
- F1 - CHARGING FUSE - 30A (RR UNIT)
 - F2 - MAIN FUSE - 30A (ALL SUBSYSTEM FUSES AND LOADS)
 - F3 - SIGNALING FUSE - 10A (INST CLUSTER/TRAFFICATOR/STOP LAMP)
 - F5 - LIGHTING FUSE - 15A
 - F7 - ABS - 10A
 - F9 - ABS - 25A

WIRING HARNESS – LIGHTING SYSTEM

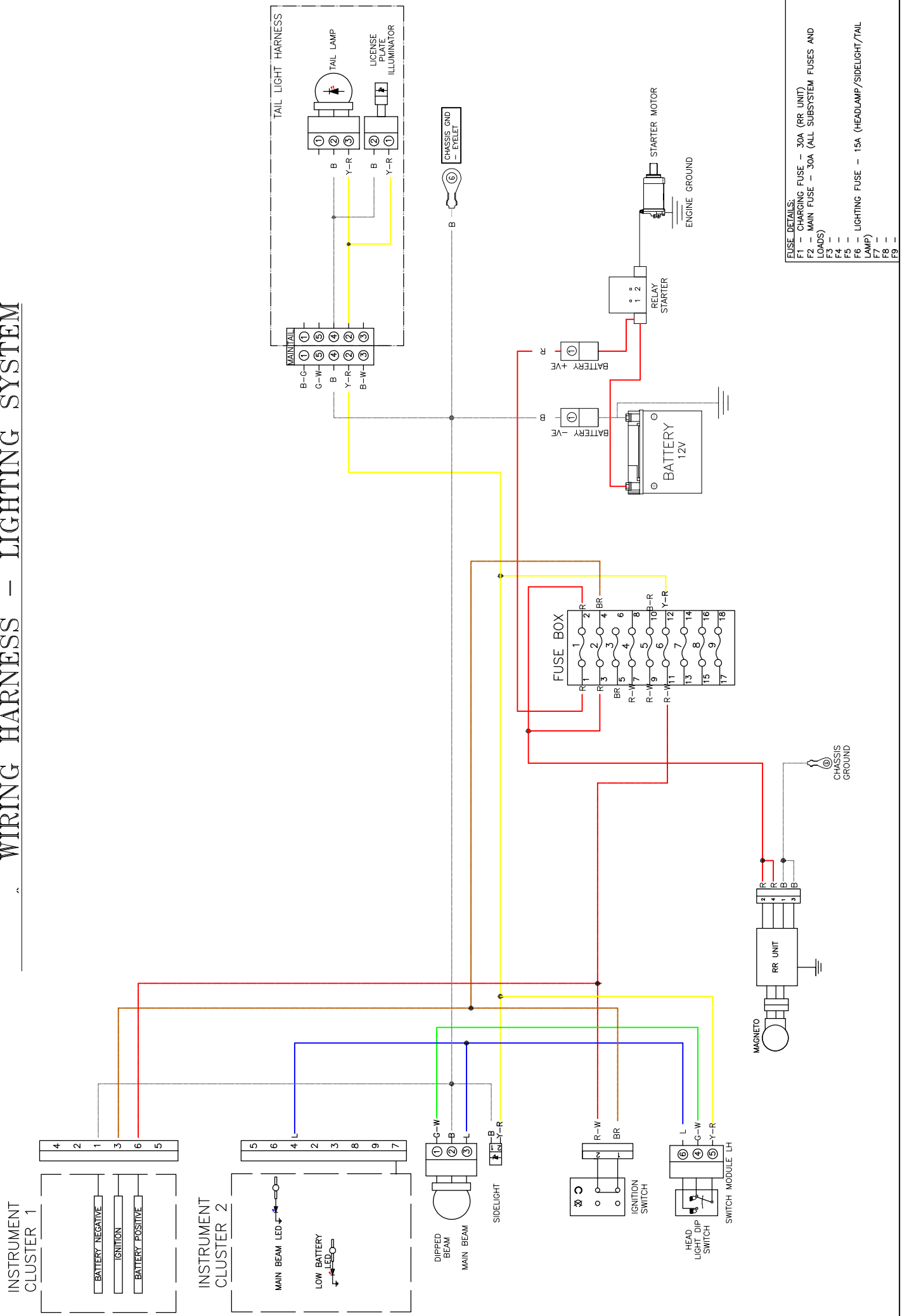

WIRING HARNESS - ABS MODULATOR

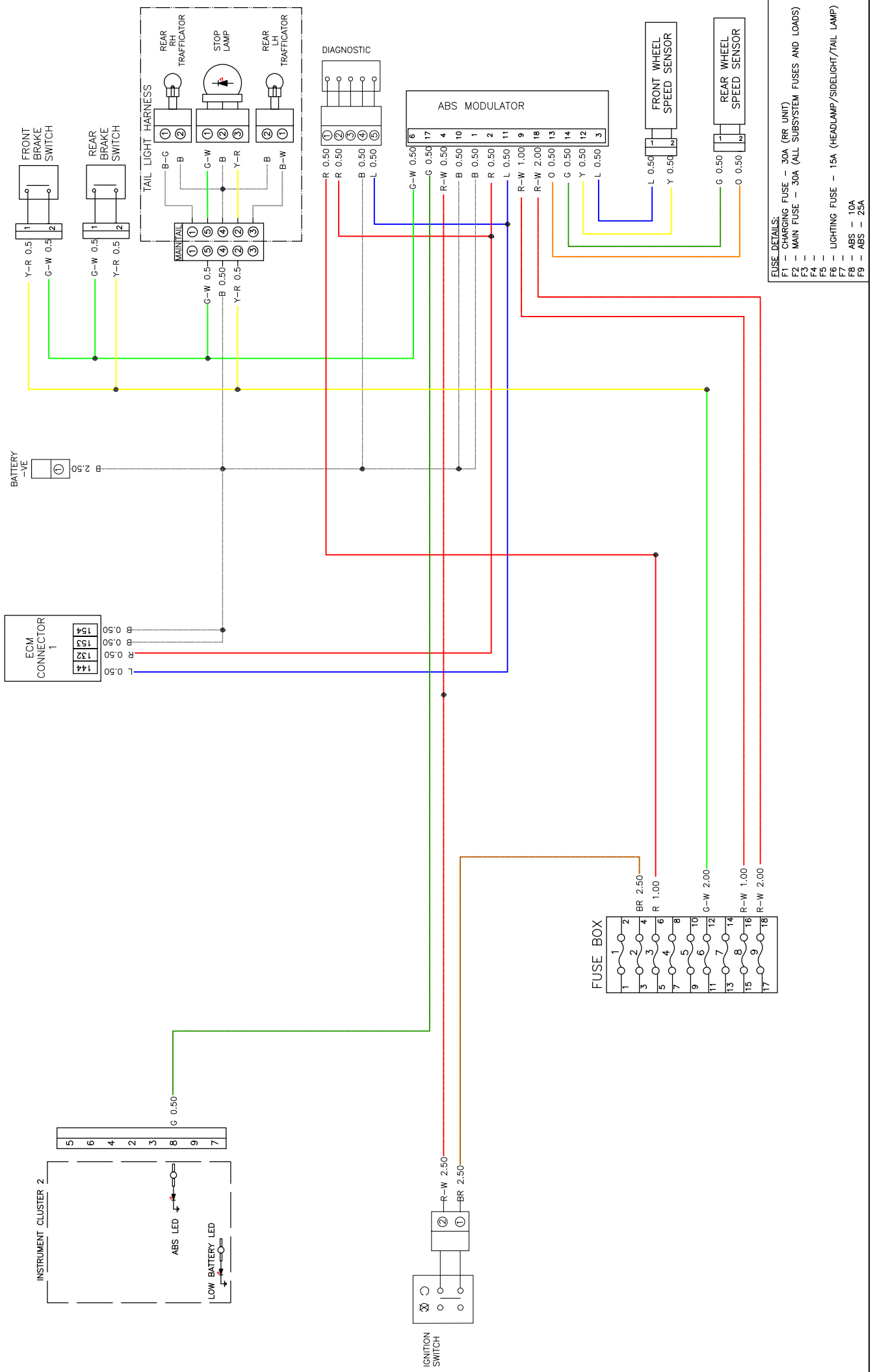

- FUSE DETAILS:**
- F1 - CHARGING FUSE - 30A (RE UNIT)
 - F2 - MAIN FUSE - 30A (ALL SUBSYSTEM FUSES AND LOADS)
 - F3 -
 - F4 -
 - F5 -
 - F6 - LIGHTING FUSE - 15A (HEADLAMP/SIDELIGHT/TAIL LAMP)
 - F7 - ABS - 10A
 - F8 - ABS - 25A
 - F9 -

TABLA DE MANTENIMIENTO PERIÓDICO

El programa de mantenimiento que aquí se detalla le ayudará a mantener a su motocicleta Interceptor Twin 650cc de manera meticulosa y a que disfrute sin problemas de la misma un largo tiempo. El programa que figura a continuación se basa en condiciones de manejo promedio e indica los km / millas en los cuales se deben realizar inspecciones, ajustes, reemplazos y lubricaciones regulares. La frecuencia del mantenimiento debe acortarse dependiendo de la gravedad de las condiciones de manejo o si la motocicleta se usa en un ambiente muy polvoriento. Póngase en contacto con su Centro de servicios Royal Enfield autorizado más cercano para obtener consejo experto y llevar a cabo el mantenimiento que se necesite.

Sl. No.	DESCRIPCIÓN	MANTENIMIENTO PERIÓDICO											
		Kms (x 1000)	5	10	15	20	25	30	35	40	45	50	
	Meses	1.5	6	12	18	24	30	36	42	48	54	60	
	Millas (x 1000)	0.3	3	6	9	12	15	18	21	24	27	30	
1	Aceite del motor (#)	R		R		R		R		R		R	
	Verifique el nivel cada 1000 km o antes y rellene según sea necesario												
2	Elemento del filtro de aceite del motor (#)	R		R		R		R		R		R	
3	Limpieza de las válvulas de admisión y escape (**)	I		I		I		I		I		I	
4	Bujía	I	I	I	I	R	I	I	I	R	I	I	
5	Grietas en cables de bujía	I	I	I	I	I	I	I	I	I	I	I	

I - Inspeccione (Limpie, ajuste, lubrique o reemplace de ser necesario)

L : Lubricar R : Reemplazar C- Limpie

(#) - Luego del primer servicio, es obligatorio el reemplazo del aceite de motor y del filtro de aceite del motor cada 12 meses, aún si el vehículo no ha alcanzado los km especificados.

(**)- Luego del primer servicio, es obligatorio el ajuste del espacio libre de las válvulas cada 12 meses, aún si el vehículo no ha alcanzado los km especificados.

TABLA DE MANTENIMIENTO PERIÓDICO

Sl. No.	DESCRIPCIÓN	MANTENIMIENTO PERIÓDICO											
		Kms (x 1000)	5	10	15	20	25	30	35	40	45	50	
	Meses	1.5	6	12	18	24	30	36	42	48	54	60	
	Millas (x 1000)	0.3	3	6	9	12	15	18	21	24	27	30	
6	Tubos de goma, filtro de aire al cuerpo del acelerador	I	I	I	I	I	I	I	I	I	I	I	
7	Tubos de goma, colector / adaptador de admisión	I	I	I	I	I	I	I	I	I	I	I	
8	Tubos de goma del equipo de emisiones evaporatorias	I	I	I	I	I	I	I	I	I	I	I	
9	Filtro de gasolina - externo					R				R			
10	Elemento de filtro de aire	C	C	R	C	R	C	R	C	R	C	R	
		Limpie / reemplace con mayor frecuencia si se conduce en condiciones polvorosas.											
11	Tubo de ventilación debajo de la caja del filtro de aire	I	I	I	I	I	I	I	I	I	I	I	
12	Manguera - Aire secundario	I	I	I	I	I	I	I	I	I	I	I	
13	Holgura de los cables del acelerador y regulador	A	A	A	A	A	A	A	A	A	A	A	
14	Holgura del cable / palanca del embrague	Ajuste cada 1000 km o antes si es necesario											
15	Punto de apoyo de las palancas	Lubricar cada 1000 km o antes, según se requiera											

I - Inspeccione (Limpie, ajuste, lubrique o reemplace de ser necesario)

L : Lubricar R : Reemplazar C - Limpie

(#) - Luego del primer servicio, es obligatorio el reemplazo del aceite de motor y del filtro de aceite del motor cada 12 meses, aún si el vehículo no ha alcanzado los km especificados.

(**)- Luego del primer servicio, es obligatorio el ajuste del espacio libre de las válvulas cada 12 meses, aún si el vehículo no ha alcanzado los km especificados.

TABLA DE MANTENIMIENTO PERIÓDICO

Sl. No.	DESCRIPCIÓN	MANTENIMIENTO PERIÓDICO											
		Kms (x 1000)	0.5	5	10	15	20	25	30	35	40	45	50
	Meses	1.5	6	12	18	24	30	36	42	48	54	60	
	Millas (x 1000)	0.3	3	6	9	12	15	18	21	24	27	30	
16	Almohadillas de freno - Delanteras y traseras	I	I	I	I	I	I	I	I	I	I	I	
17	Nivel del líquido de frenos - Delantero y trasero	I	I	I	I	R	I	I	I	R	I	I	
18	Pedal del freno trasero y pivote de la palanca de cambios	L	L	L	L	L	L	L	L	L	L	L	
19	Manguera de freno y perno perforado - Delantero y trasero	I	I	I	I	I	I	I	I	I	I	I	
20	Aceite fuga de la horquilla frontal	Reemplace el aceite cada 60.000 km o cuando se realice un mantenimiento, lo que ocurra primero.											
21	Cojinete de rodillos cónicos de la dirección	I	I	I	I	I	I	I	I	I	I	I	
22	Cadena de transmisión de la rueda trasera	Lubricar y ajustar cada 1000 km / limpiar, lubricar y ajustar en cada servicio o antes, de ser necesario.											
23	Gomas de amortiguación de la rueda trasera	I	I	I	I	I	I	I	I	I	I	I	
24	Ajuste de los radios /llanta delantera y trasera desviada	I	I	I	I	I	I	I	I	I	I	I	

I - Inspeccione (limpie, ajuste, lubrique o reemplace de ser necesario) L : Lubricar R : Reemplazar C- Limpie
 (#) - Luego del primer servicio, es obligatorio el reemplazo del aceite de motor y del filtro de aceite del motor cada 12 meses, aún si el vehículo no ha alcanzado los km especificados.
 (**)- Luego del primer servicio, es obligatorio el ajuste del espacio libre de las válvulas cada 12 meses, aún si el vehículo no ha alcanzado los km especificados.

TABLA DE MANTENIMIENTO PERIÓDICO

Sl. No.	DESCRIPCIÓN	MANTENIMIENTO PERIÓDICO										
		Kms (x 1000)	0.5	5	10	15	20	25	30	35	40	45
	Meses	1.5	6	12	18	24	30	36	42	48	54	60
	Millas (x 1000)	0.3	3	6	9	12	15	18	21	24	27	30
25	Terminales de la batería (aplicar vaselina)	C	C	C	C	C	C	C	C	C	C	C
26	Niveles de electrolitos de la batería (no pertinente para baterías selladas)	I	I	I	I	I	I	I	I	I	I	I
27	Ajuste del remache del cable a tierra			I		I		I		I		I
28	Desgaste del dibujo de los neumáticos delantero y trasero	I	I	I	I	I	I	I	I	I	I	I
29	Pivote - soporte lateral, soporte central	L	L	L	L	L	L	L	L	L	L	L
30	Pivote del apoyapiés del conductor y pasajero	L	L	L	L	L	L	L	L	L	L	L
31	Ajuste de todos los sujetadores de montaje del vehículo	I	I	I	I	I	I	I	I	I	I	I

I - Inspeccione (Limpie, ajuste, lubrique o reemplace de ser necesario)

L : Lubricar

R : Reemplazar

C- Limpie

(#) - Luego del primer servicio, es obligatorio el reemplazo del aceite de motor y del filtro de aceite del motor cada 12 meses, aún si el vehículo no ha alcanzado los km especificados.

(**)- Luego del primer servicio, es obligatorio el ajuste del espacio libre de las válvulas cada 12 meses, aún si el vehículo no ha alcanzado los km especificados.

AVISO

Para el mantenimiento pasados los 50.000 km, sírvase repetir con la misma frecuencia que se especificó anteriormente, en consulta con un Distribuidor o Centro de servicio autorizado Royal Enfield.

REGISTRO DEL MANTENIMIENTO DE SERVICIO

Nro. de serie	Fecha	Mecánico	Km / millas	Breves detalles del trabajo / servicio	Taller Oficial Royal Enfield
1.					
2.					
3.					
4.					
5.					
6.					
7.					
8.					

REGISTRO DEL MANTENIMIENTO DE SERVICIO

Nro. de serie	Fecha	Mecánico	Km / millas	Breves detalles del trabajo / servicio	Taller Oficial Royal Enfield
9.					
10.					
11.					
12.					
13.					
14.					
15.					
16.					

REGISTRO DEL MANTENIMIENTO DE SERVICIO

Nro. de serie	Fecha	Mecánico	Km / millas	Breves detalles del trabajo / servicio	Taller Oficial Royal Enfield
17.					
18.					
19.					
20.					
21.					
22.					
23.					
24.					

TÉRMINOS Y CONDICIONES DE LA GARANTÍA

Royal Enfield garantiza que su motocicleta estará libre de defectos de fabricación y de materiales, según uso normal sujeto a las siguientes condiciones.

1. La garantía estará vigente hasta el vencimiento de un período de 36 meses, desde la primera fecha de venta al primer cliente y cualquier propietario posterior por el resto del período restante, hasta el vencimiento de los 36 meses desde la fecha de la primera venta / registro de la motocicleta.
2. Para que la garantía esté en vigencia, es requisito previo que el programa de mantenimiento prescrito por Royal Enfield en este Manual del propietario y las reparaciones bajo garantía, de haberlas, se hayan llevado a cabo en las instalaciones del Vendedor o Taller Oficial.
3. Serán necesarios los registros de todos los servicios regulares y los mantenimientos periódicos que se hayan llevado a cabo, junto con la prueba del historial de servicio, para que Vendedor o Taller Oficial los verifique, antes de llevar a cabo un servicio de garantía.
4. El comprobante de propiedad, en forma de registro de ventas o prueba de la documentación de compra de la motocicleta, donde se mencionen claramente los números de motor y bastidor, debe ser proporcionado al Vendedor o Taller Oficial.
5. Durante el período de garantía, la obligación de Royal Enfield se limita a reparar o reemplazar de forma gratuita, la parte o partes de la motocicleta, que en la inspección se determinen como defectuosas a juicio de Royal Enfield y / o sus concesionarios / distribuidores autorizados. Dichas partes defectuosas, que han sido reemplazadas, pasarán a ser propiedad de Royal Enfield.

TÉRMINOS Y CONDICIONES DE LA GARANTÍA

6. Los costes de consumibles como gasolina, aceites, etc.; mano de obra; gastos de envío de piezas de repuesto para cualquier reemplazo de garantía estarán a cargo del cliente.
7. La garantía no cubre lo siguiente:
 - Envejecimiento normal de piezas como piezas de goma, neumáticos y tubos, manillares, vidrio, plástico, elementos blandos como el asiento, gomas, etc.
 - La opacidad de las piezas cromadas, la decoloración del tubo de escape / silenciador cromados, las partes pulidas, las superficies pintadas, etc.
 - Piezas normales de desgaste como cables de control, pastillas de freno/zapatillas, discos de embrague, etc.
 - Piezas eléctricas como lámparas, cableado eléctrico, interruptores, batería, fusibles, motor de arranque eléctrico, etc.
8. La garantía se considerará nula bajo las siguientes condiciones:
 - Daños por falta de mantenimiento adecuado, servicios periódicos no realizados según la recomendación de Royal Enfield, etc.
 - Daños causados por reparaciones no autorizadas llevadas a cabo en cualquier parte de la motocicleta
 - Fallas que ocurrieron debido al uso de lubricantes de grado no recomendado, gasolina o nivel inadecuado.
 - Uso de piezas no genuinas de Royal Enfield
 - Daños causados por alteraciones no autorizadas en cualquier parte de la motocicleta.
 - Uso de accesorios no suministrados por Royal Enfield
 - Motocicletas equipadas con sidecar

TÉRMINOS Y CONDICIONES DE LA GARANTÍA

- Motocicleta utilizada en rallys, competencias todo terreno, dirttrack, carreras, etc.
 - Motocicletas que han estado involucradas en accidentes, colisiones, etc.
 - Daños que ocurren debido a condiciones de operación extremas, más allá de la limitación o las especificaciones proporcionadas por Royal Enfield, tales como capacidad de carga máxima, velocidad del motor, etc.
 - Daños que ocurren debido a almacenamiento prolongado / inadecuado, transporte de la motocicleta, etc.
9. Royal Enfield se reserva el derecho de decidir finalmente sobre todos los reclamos de garantía
 10. Royal Enfield se reserva el derecho de realizar cambios en la motocicleta sin obligación de instalar estos cambios en motocicletas vendidas anteriormente.
 11. Los distribuidores autorizados de Royal Enfield y / o sus concesionarios son de propiedad y gestión independientes. Por lo tanto, pueden comercializar otros productos de recambio cuyo rendimiento, seguridad, calidad, fiabilidad e idoneidad no son responsabilidad de Royal Enfield. Los defectos en las partes O que puedan surgir en la motocicleta debido al uso de tales piezas, de haberlos, no están cubiertos por Royal Enfield y pueden invalidar esta garantía.
 12. No existe otra garantía explícita O implícita en la motocicleta. Cualquier garantía implícita de comerciabilidad o aptitud está limitada a la duración de esta garantía.
 13. En la medida máxima permitida por la ley, Royal Enfield y sus distribuidores y / o concesionarios autorizados no serán responsables por la no utilización, inconveniencia, pérdida de tiempo, pérdidas comerciales u otros daños incidentales o consecuentes.

GARANTÍA DEL SISTEMA DE CONTROL DE EMISIONES EVAPORATORIAS

En cumplimiento con las disposiciones de la Regla 115(2) de las Reglas Centrales de Motocicletas, 1989, Royal Enfield certifica que la siguiente garantía es aplicable a aquellos componentes que puedan afectar la emisión de contaminantes gaseosos en su gama de motocicletas, en uso normal, a lo que puede estar sujeto.

Esta garantía de emisiones es válida por 30,000 Kms / 3 años desde la fecha de la primera venta, lo que ocurra primero, desde la fecha de venta al primer cliente, además de y paralela a la política, condiciones y obligaciones de la garantía establecidas en el Manual del propietario.

Royal Enfield garantiza adicionalmente que, si el Vendedor o Taller Oficial inspecciona la motocicleta y no cumple con los estándares de emisiones evaporatorias especificados, el Vendedor o Taller Oficial tomará entonces las medidas correctivas necesarias y deberá, a su entera discreción, reparar o reemplazar sin costo alguno dichos componentes del sistema de control de emisiones para cumplir con los estándares de emisiones evaporatorias requeridos.

El o los métodos de inspección para determinar las condiciones de garantía de los componentes relacionados con la garantía de emisiones evaporatorias quedarán a exclusivo criterio de Royal Enfield y / o nuestro Vendedor o Taller Oficial y los resultados de dicha inspección serán definitivos y vinculantes. Si durante la inspección no se establecen las condiciones de la garantía de la / s pieza / s, Royal Enfield tendrá derecho a cobrarla totalidad o una parte del costo de dicho examen al cliente, además del costo de los componentes.

GARANTÍA DEL SISTEMA DE CONTROL DE EMISIONES EVAPORATORIAS

En caso de aceptación de los componentes bajo la garantía de emisiones evaporatorias, Royal Enfield reemplazará de forma gratuita los componentes, según corresponda. Sin embargo, los consumibles como gasolina, lubricantes, disolventes, etc. estarán a cargo del cliente según los datos reales.

En el caso de que alguno de los componentes cubiertos por la garantía de emisiones evaporatorias o las partes asociadas, no serán reemplazables independientemente. Royal Enfield tendrá la discreción exclusiva de reemplazar todo el conjunto o partes del conjunto, mediante las reparaciones adecuadas.

Royal Enfield se reserva el derecho de llevar a cabo las reparaciones consiguientes necesarias de la motocicleta o reemplazar cualquier pieza, además de la reparación o reemplazo de los componentes cubiertos por la garantía de emisiones evaporatorias, para establecer el cumplimiento de las normas de emisiones evaporatorias en vigencia. Tales reparaciones / reemplazos estarán a cargo del cliente.

Todas las piezas retiradas para su reemplazo en garantía pasarán a ser propiedad de Royal Enfield.

Royal Enfield no será responsable por el costo del transporte de la motocicleta al centro de servicio autorizado más cercano O por cualquier pérdida debido a la no disponibilidad de la motocicleta durante el período de revisión y reparación por parte de Royal Enfield y / o su autorizado / Centro de servicio.

GARANTÍA DEL SISTEMA DE CONTROL DE EMISIONES EVAPORATORIAS

Royal Enfield no será responsable de las sanciones que puedan imponer las autoridades estatutarias por el incumplimiento de las normas de emisiones evaporatorias en vigencia.

El / los costo/ s incurridos para verificar las emisiones evaporatorias de la motocicleta, serán a cargo del cliente.

La garantía de emisiones evaporatorias será aplicable independientemente del cambio de propiedad de la motocicleta siempre que se cumplan todas las condiciones establecidas en este documento a partir de la fecha de venta original de la motocicleta.

LA GARANTÍA SE APLICARÁ SI EL CLIENTE

- Cumple con todas las instrucciones importantes y otras precauciones enumeradas en el manual del propietario.
- En toda circunstancia utiliza lubricantes y gasolina según lo recomendado por Royal Enfield.
- Obtiene y realiza regularmente mantenimiento según las directrices de Royal Enfield e introduce los detalles en el libro de registro.
- Acude inmediatamente al Vendedor/Taller Oficial más cercano al descubrir el incumplimiento de la norma de emisiones evaporatorias a pesar de haber mantenido y utilizado la motocicleta de acuerdo con las instrucciones del Manual del Propietario y de haber llevado a cabo las reparaciones y ajustes que pudieran ser necesarios con miras a establecer dicho cumplimiento.

GARANTÍA DEL SISTEMA DE CONTROL DE EMISIONES EVAPORATORIAS

- Es necesario presentar un certificado válido de control de contaminación para reclamar la garantía de emisión.
- Provee el Manual del Propietario y el libro de registro para detalles de verificación.
- Provee los recibos de producción que cubren el mantenimiento de la motocicleta que especifica el manual del propietario a partir de la fecha de compra original de la motocicleta.
- Provee el certificado de seguro válido y certificado de registro RTO (R.C. Book).

LA GARANTÍA DE EMISIONES EVAPORATORIAS NO SE APLICARÁ SI

- No se provee un certificado válido de "Contaminación bajo control".
- El concesionario autorizado / centro de servicio de RE no inspecciona la motocicleta según el programa de servicio descrito en la tabla de mantenimiento.
- La motocicleta ha estado sometida a un uso anormal, abuso, negligencia y mantenimiento inadecuado o ha sufrido un accidente.

GARANTÍA DEL SISTEMA DE CONTROL DE EMISIONES EVAPORATORIAS

- Se han utilizado piezas de repuesto no especificadas y aprobadas por Royal Enfield.
- La motocicleta, o partes de la misma, ha sido alterada, manipulada o modificada o reemplazada de manera no autorizada.
- El odómetro no está funcionando o el odómetro y / o su lectura han sido modificados / alterados, por lo que la distancia real recorrida no puede determinarse fácilmente.
- La motocicleta se ha utilizado para competiciones, carreras y rallys, o con el propósito de establecer récords.
- En la inspección realizada por Royal Enfield o su Vendedor o Taller Oficial, la motocicleta evidencia que se ha violado alguna de las condiciones estipuladas en el manual del propietario con respecto al uso y mantenimiento.
- La motocicleta se ha utilizado con gasolina o lubricante adulterado / con plomo, distinto a los especificados por Royal Enfield en el manual del propietario o cualquier otro documento entregado al cliente en el momento de la venta de la motocicleta.
- Los componentes relacionados con las emisiones evaporatorias se encuentran manipulados.
- No se proveen todas las facturas y comprobantes relacionados con servicios incurridos y piezas cambiadas durante la vigencia de la garantía de emisiones evaporatorias.
- Todas las actividades de mantenimiento llevadas a cabo en la motocicleta durante la vigencia de la garantía de emisiones evaporatorias no se encuentran incluidas en el libro de registro.

GARANTÍA DEL SISTEMA DE CONTROL DE EMISIONES EVAPORATORIAS

CONSEJOS PARA ESTAR DEL LADO DE LA LEY

- Siempre pida que revisen su motocicleta para cumplir con las normas de emisiones evaporatorias a través del centro autorizado de control de emisiones.
- Siempre lleve con usted un certificado válido de "Polución bajo control" según corresponda por ley.

CONSEJOS PARA REDUCIR LA CONTAMINACIÓN

- Asegúrese de que el mantenimiento periódico se lleve a cabo según lo estipulado en el manual del propietario a través de un Vendedor o Taller Oficial Royal Enfield.
- Utilice únicamente gasolina sin plomo (91 RON o mayor) de estaciones de gasolina de renombre.
- Asegúrese de que la gasolina utilizada no esté adulterada.
- Use la bujía correcta según se recomienda en el manual del propietario.
- Use lubricantes según las recomendaciones dadas en el grado / marca en el Manual del Propietario.

GARANTÍA DEL SISTEMA DE CONTROL DE EMISIONES EVAPORATORIAS

La siguiente garantía se aplica al sistema de control de emisiones evaporatorias.

Royal Enfield Motors garantiza al primer propietario y a cada propietario posterior que esta motocicleta está diseñada y fabricada para cumplir, en el momento de la venta, con las normas aplicables especificadas por el sistema de control de emisiones evaporatorias. Las piezas relacionadas instaladas en esta motocicleta están libres de defectos de materiales y mano de obra que pueden hacer que esta motocicleta no cumpla con el período de reglamentaciones aplicables de 24 meses, a partir de la fecha del primer uso de la motocicleta.

El período de garantía comenzará en la fecha en que se entregue la motocicleta al primer comprador minorista o desde la primera fecha en que la motocicleta se use como prototipo de demostración o como una motocicleta de exhibición y / o de prueba.

LO SIGUIENTE NO ESTÁ CUBIERTO POR LA GARANTÍA DEL SISTEMA DE CONTROL DE EMISIONES EVAPORATORIAS:

1. Las fallas que puedan surgir como resultado del uso indebido, alteraciones, accidentes o la no realización del mantenimiento de rutina, según se especifica en el Manual del Propietario.
2. El reemplazo, la eliminación o la modificación de cualquier porción del SISTEMA DE CONTROL DE EMISIONES EVAPORATORIAS (que consta de tanquede gasolina, tapa del tanquede gasolina, recipiente, válvula de purga, cuerpo del acelerador, mangueras de vapor, mangueras de gasolina y conexiones de los tubos) con piezas no certificadas como originales.

GARANTÍA DEL SISTEMA DE CONTROL DE EMISIONES EVAPORATORIAS

3. Pérdida de tiempo, inconveniencia, pérdida del uso de la motocicleta o cualquier otra pérdida o daño consiguiente.
4. Cualquier motocicleta en la que se haya manipulado el odómetro, O en la que el cable de la unidad Speedo se haya desconectado por cualquier razón O se haya roto y no se haya reemplazado inmediatamente, razón por la cual no se puede determinar la distancia exacta cubierta.
5. Envejecimiento normal de piezas como mangueras de gasolina, mangueras de vapor, juntas y componentes de goma.

RECOMENDACIONES PARA EL MANTENIMIENTO REQUERIDO

Se recomienda que el mantenimiento rutinario de la motocicleta se realice a intervalos específicos y cualquier mantenimiento de los sistemas de control de emisiones evaporatorias deberá efectuarse solamente en un vendedor o taller oficial Royal Enfield y utilizar únicamente piezas de repuesto originales Royal Enfield.

CUIDADO DEL MEDIO AMBIENTE

SEA UN CONDUCTOR CONSCIENTE CON EL MEDIO AMBIENTE

Usted ha conducido por algunos lugares hermosos en su Royal Enfield. ¿No le gustaría mantenerlos así? Aquí hay algunos consejos para ayudarle a mantener esos lugares impecables para que otros puedan disfrutarlos también:

ACEITE DEL MOTOR

Si bien los desechos líquidos como el aceite del motor, la gasolina, el refrigerante y otros disolventes de limpieza deben reemplazarse regularmente, ¿qué les sucede? Asegúrese de que no se viertan en el suelo, por las alcantarillas, desagües, lagos o ríos a su alrededor. La forma más sencilla de hacerlo es drenarlos en un contenedor que pueda entregar a su agente de reciclaje local o en su Taller Oficial Royal Enfield más cercano. Seguirán las pautas establecidas por las autoridades locales para deshacerse de él.

BATERÍA

Si necesita reemplazar la batería de Royal Enfield, entréguesela a un agente de reciclaje autorizado o Taller Oficial Royal Enfield. Ellos seguirán las pautas establecidas por las autoridades locales para deshacerse de él. Esto asegurará que las sustancias peligrosas con las que se ha fabricado la batería no contaminen el medio ambiente.

CUIDADO DEL MEDIO AMBIENTE

NEUMÁTICO(S) / PLÁSTICO / ELÉCTRICO / PIEZAS ELECTRÓNICAS / FILTRO DE ACEITE

Si necesita reemplazar los neumáticos / piezas de plástico / eléctricas / electrónicas de Royal Enfield / filtro de aceite, asegúrese de entregárselas a un agente de reciclaje autorizado o a un Taller Oficial Royal Enfield. Ellos seguirán las pautas de la autoridad local para deshacerse de ellos de una manera respetuosa con el medio ambiente.

LIMPIEZA DE SU ROYAL ENFIELD

Evite aerosoles; en su lugar, use un detergente biodegradable o un lavado etann seco para limpiar su Royal Enfield. Además, tenga cuidado al desechar los disolventes de limpieza. Entréguelos a un agente de reciclaje autorizado o a un centro de Taller Oficial Royal Enfield. Ellos seguirán las pautas de la autoridad local para deshacerse de ellos de una manera respetuosa con el medio ambiente.

Esta nota no constituye un asesoramiento legal. Póngase en contacto con las autoridades locales o con el Taller Oficial Royal Enfield más cercano para obtener más información.

COMENTARIOS



ROYAL ENFIELD

Part No. RAM00119/A

ROYALENFIELD.COM